

Strong SW & SW *PLUS*



#Sorrisos que geram Sorrisos

Sorrisos são a sublime expressão das alegrias que compartilhamos com quem amamos durante momentos únicos, mas também são sobre gratidão, respeito, e muitas vezes fruto de um trabalho contínuo.

Na S.I.N., acreditamos que o sorriso de cada um dos nossos parceiros ajuda a gerar ainda mais sorrisos únicos nos nossos clientes.

Nosso propósito é construir esse ciclo afetivo e virtuoso, no qual o sorriso é a nossa expressão máxima e universal de alegria.

Por isso, para os próximos anos vamos viver ainda mais intensamente essa filosofia:

"S.I.N. Sorrisos que Geram Sorrisos".



Veja nosso filme.



IMPLANTAT

Conheça o **IMPLANTAT**,
o habitat educacional da S.I.N. Implant System.
Uma plataforma de ensino online criada para fazer
com que mais profissionais possam acelerar sua carreira
e sucesso profissional.

Acesse
IMPLANTAT.COM.BR
ou acesse o QRCode
e comece já a sua jornada
de conhecimento!



EDUCATION POWERED BY S.I.N. IMPLANT SYSTEM



S.I.N.
Implant System



Strong SW & SW
PLUS



S. I. N.
Implant System

Evidência Científica

- › Pesquisa e desenvolvimento de produtos com renomados institutos de pesquisa:
Aarhus University - Dinamarca
Chalmers University - Suécia
KU Lueven - Bélgica
Malmö University - Suécia
UNESP - Brasil
USP - Brasil
UFU - Brasil
SLmandic - Brasil

Excelência na Produção

- › Grandes investimentos em atualização tecnológica do nosso parque fabril nos últimos três anos em equipamentos de última geração.
- › Produção anual de mais de 5 milhões de produtos.



Conheça a nossa fábrica de sorrisos. Escaneie o código QR com a câmera do seu celular e faça um tour 360° na S.I.N. Implant System.

Presença Global

- › Uma das maiores empresas de implantes do mercado mundial.
- › Ampla presença internacional.

Qualidade Garantida e Certificações

- › Rigoroso controle de processos, desde a chegada da matéria-prima até a entrega do produto final, comprovado por meio de certificações nacionais e internacionais.

ISO
9001

ISO
13485

CE



FDA
510(K) - CLEARED
K051859
K170392
K170398

ISO
14001

ISO
45001



Strong SW



BAIXE O APP DA S.I.N. E
VEJA EM REALIDADE AUMENTADA
Aponte a câmera do celular em direção ao texto



Strong SW PLUS

A versatilidade da linha Strong SW que você já conhece, com superfície HAnano® e osseointegração acelerada. Desenvolvida nas principais universidades da Suécia, esta nanosuperfície acelera consideravelmente a osseointegração de qualidade.

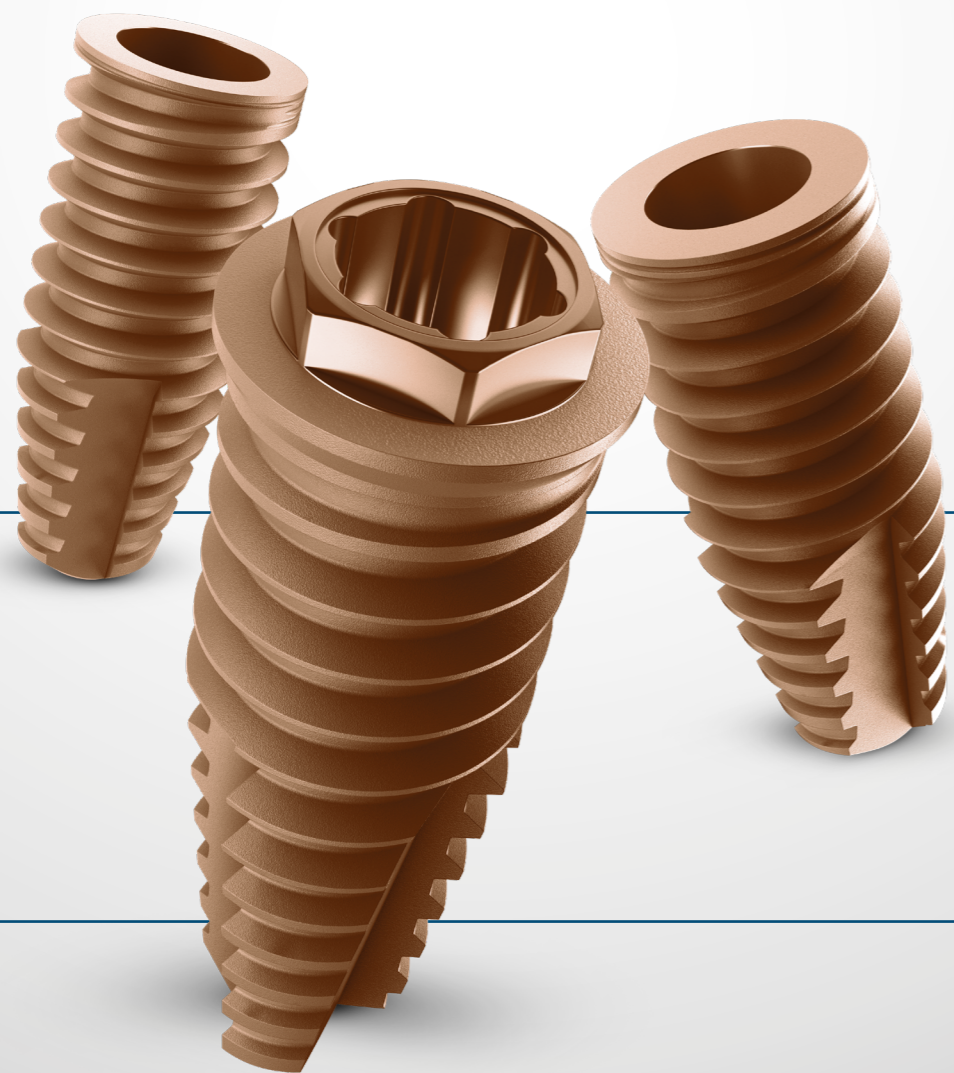

NANOTECNOLOGIA A FAVOR DA VERSATILIDADE.

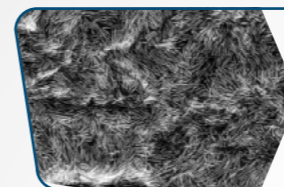

› Exclusiva superfície HAnano®

Desenvolvida nas principais universidades da Suécia, a HAnano® foi avaliada por mais de 50 estudos pré-clínicos e clínicos, os quais comprovam uma osseointegração muito mais rápida, além de promover uma qualidade óssea superior.

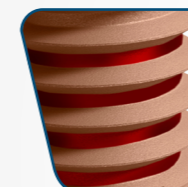

› Mais osso, mais rapidamente.

A alta hidrofília, que é gerada por uma camada ultrafina e homogênea de hidroxiapatita, amplia a atividade das proteínas envolvidas no processo de osseointegração.



› Um implante, diversas possibilidades.

As vantagens da melhor nanosuperfície do mundo em todas as conexões (HE, HI e CM).



› Indicado para todos os tipos ósseos.

A macrogeometria híbrida do Strong SW Plus permite a instalação do implante em todas as densidades ósseas, inclusive após exodontia.



› Praticidade clínica.

Um único kit cirúrgico para a instalação da linha completa Strong SW e Strong SW Plus.



› Sucesso comprovado através de sólida pesquisa científica.

Com mais de uma década no mercado, a linha de implantes Strong SW tem aproximadamente mais de 2,2 milhões de implantes vendidos e, aproximadamente, 60 artigos científicos publicados mundialmente. Tudo isso comprova a qualidade e a superioridade do Strong SW.

HA^{nano} Surface

+ FINO + RÁPIDO + FORTE

CONHEÇA O PADRÃO OURO DE OSSEINTEGRAÇÃO

A hidroxiapatita (HA), principal mineral presente na estrutura óssea humana, quando utilizado na superfície de implantes de titânio de maneira nanoestruturada, forma um revestimento homogêneo e estável que atua como um potente catalisador cicatricial reabsorvível que acelera e melhora as qualidades biológicas do processo de osseointegração quando comparada às superfícies convencionais.

O nanorevestimento HAnano® foi desenvolvido por pesquisadores das principais universidades de Gotemburgo, na Suécia, desde 2005. Cientistas de diversos países testaram e aprovaram sua eficácia, cujos resultados foram publicados em dezenas de artigos em revistas científicas de reconhecimento mundial.

O HAnano® é formado por nanocristais de hidroxiapatita, cujo o tamanho e forma são semelhantes aos do osso humano, em espessura de 20 nanômetros, sinterizada sobre o titânio

microrrugoso, que promove a alteração de energia de superfície, aumentando a hidrofília e fornecendo substrato que estimula uma maior adsorção proteica, adesão, proliferação e diferenciação de osteoblastos. A presença da HAnano® na superfície dos implantes Unitite e Strong SW Plus demonstrou uma melhora da resposta cicatricial em testes moleculares de transdução de sinais, em que as proteínas envolvidas no processo cicatricial apresentaram um aumento significativo em sua concentração, demonstrando o efeito positivo deste revestimento na interação com as células pré-osteoblásticas. Da mesma forma, houve um aumento na concentração de marcadores osteogênicos importantes, como a fosfatase alcalina e a osteocalcina, em uma sinalização clara da aceleração do processo de mineralização. Entre os aspectos mais relevantes e de grande significado clínico está a qualidade mecânica do osso que se forma ao redor desta superfície altamente hidrofílica exclusiva dos implantes Unitite e Strong SW Plus, que é resultado do potencial iônico do revestimento HAnano®.

A imagem abaixo mostra a superfície do SW PLUS num aumento de 5.000x / 10.000x / 100.000x respectivamente. A superfície moderadamente rugosa de Ti com o PLUS de uma nanocamada de Hidroxiapatita.

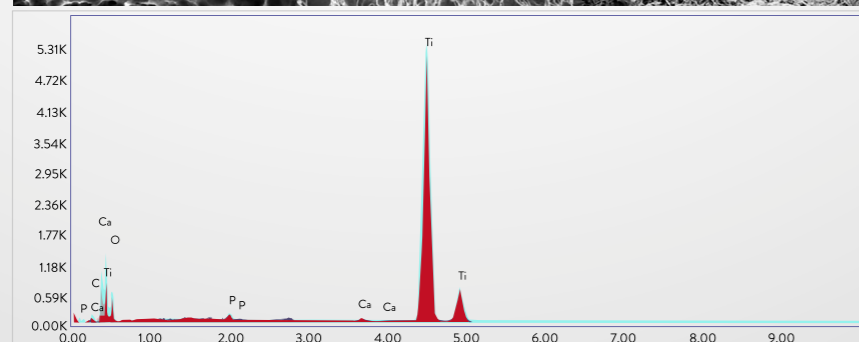
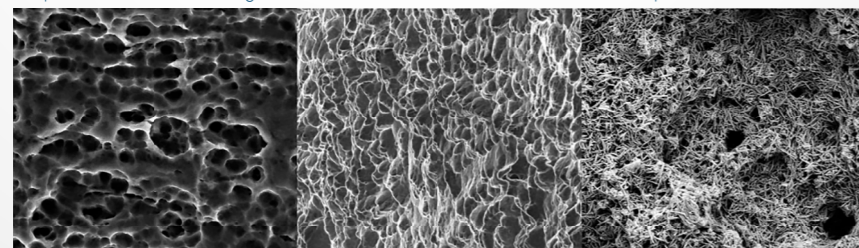

O gráfico e tabela acima corresponde a uma análise de EDS na superfície do Strong SW Plus, acercando a pureza e estabilidade da superfície do implante.

PUBLICAÇÕES CIENTÍFICAS

Os resultados positivos e superiores da HAnano® foram avaliados e comprovados por inúmeros estudos científicos em várias universidades reconhecidas e instituições de pesquisas mundiais. Confira alguns deles no QR Code abaixo.

INFLUÊNCIA DA ESTRUTURA DE NANO-HIDROXIAPATITA NA FORMAÇÃO ÓSSEA PRECOCE.

Nano hydroxyapatite structures influence early bone formation.

Meirelles L, Arvidsson A, Andersson M, Kjellin P, Albrektsson T, Wennerberg A.

Journal of Biomedical Materials Research Part A Volume 87A, Issue 2, 2008, pp. 299-307

O EFEITO DAS MODIFICAÇÕES QUÍMICAS E NANO-TOPOGRÁFICAS NOS ESTÁGIOS INICIAIS DA OSSEINTEGRAÇÃO.

The effect of chemical and nanotopographical modifications on the early stages of osseointegration.

Meirelles L, Currie F, Jacobsson M, Albrektsson T, Wennerberg A.

The International Journal of Oral and Maxillofacial Implants Volume 23, Issue 4, 2008, pp. 641-647

IMPLANTES REVESTIDOS DE NANO-HIDROXIAPATITA MELHORAM AS PROPRIEDADES NANOMECÂNICAS DOS OSSOS.

Nano hydroxyapatite coated implants improve bone nanomechanical properties.

Jimbo R, Coelho PG, Bryington M, Baldassarri M, Tovar N, Currie F, Hayashi M, Janal MN, Andersson M, Ono D, Vandeweghe S, Wennerberg

A.J Dent Res. 2012;91(12):1172-7

Microscopia eletrônica de varredura demonstrando célula osteoblástica sobre superfície HAnano®. Cortesia: Cavalcanti, JH. Tanaka, M. Bezerra, FJ. CBPF RJ.

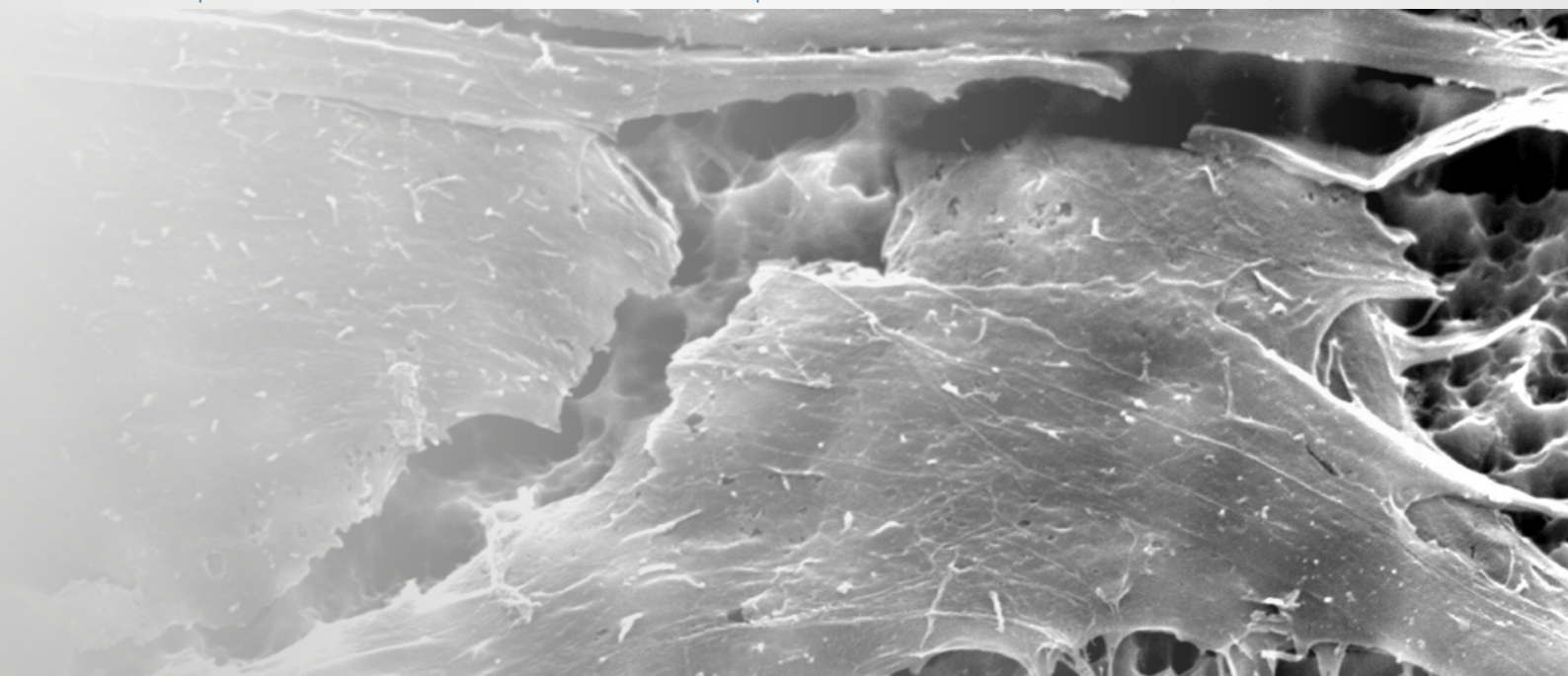

Strong SW

A linha de implantes Strong SW apresenta um conjunto inseparável de experiências para quem busca excelência em resultados. Com uma excepcional praticidade clínica o Strong SW tem uma linha completa de implantes.

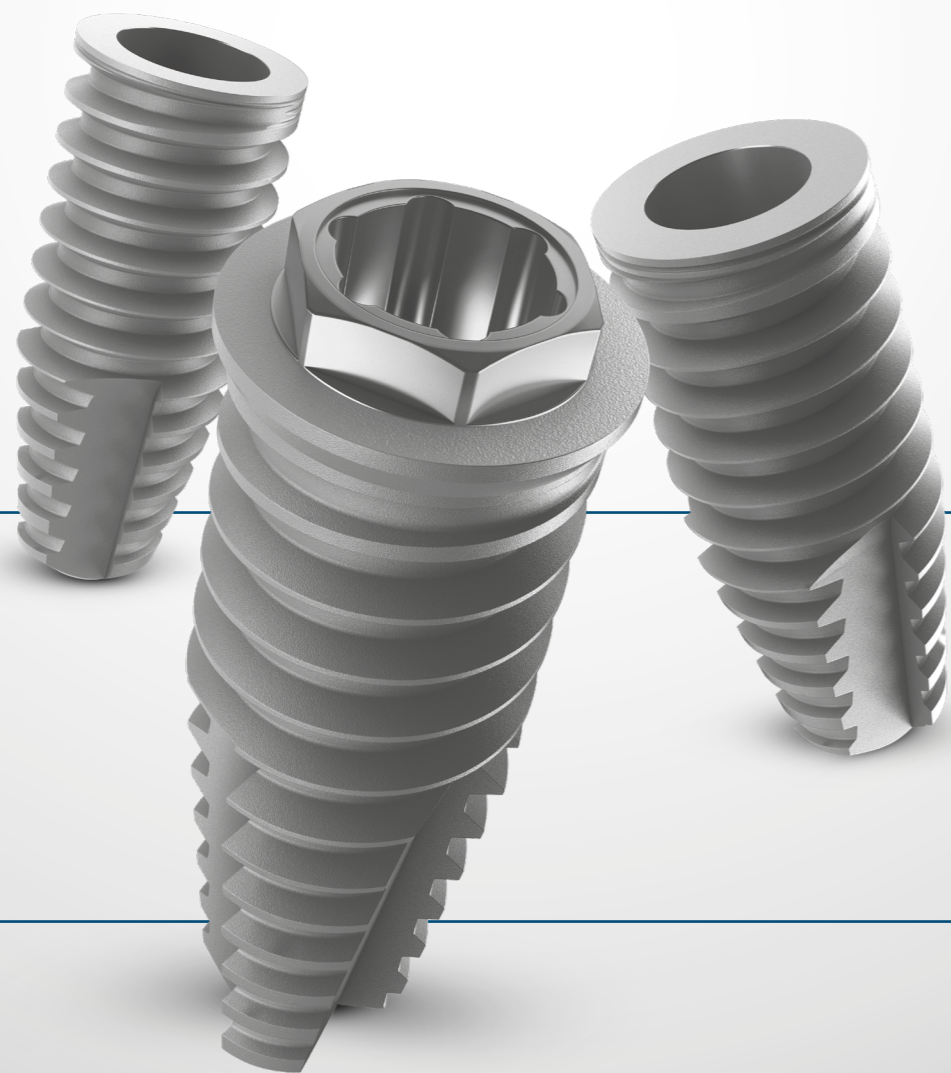

SOLUÇÕES QUE TRAZEM UM UNIVERSO DE POSSIBILIDADES.

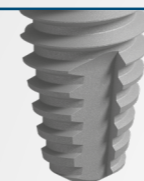

- ▶ **Ápice:**
Apoio e estabilidade para casos de pouca densidade óssea.

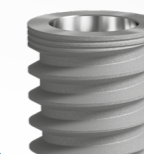

- ▶ **Microrroscas cervicais exclusivas:**
Aumentam a área de contato ósseo e melhoram a dissipação das forças oclusais.

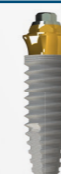

- ▶ **Precisão de adaptação:**
Com componentes protéticos exclusivos e alta resistência aos esforços.

- ▶ **Fabricado em Titânio Grau 4 Comercialmente Puro (Ti6Al4V):**
Metal levíssimo, muito resistente à corrosão, desgaste e a fratura.



- ▶ **Macrogeometria híbrida, corpo cilíndrico e ápice cônico:**
União entre implantes cônicos e cilíndricos, indicado para todas as densidades ósseas. Contato completo entre implante e osso.

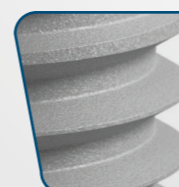

- ▶ **Rosca Trapezoidal:**
Profundidade e geometria das roscas oferecem alta estabilidade primária e maior velocidade de inserção.

- ▶ **Ultrarroscaveável:**
Perfil de roscas mais cortantes que facilitam a instalação do implante.

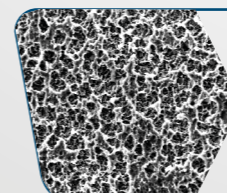

- ▶ **Tratamento em toda superfície:**
Duplo ataque ácido em toda a superfície para o Cone Morse. Nos implantes com a conexão HI e HE o duplo ataque ácido até a região cervical.



- ▶ **Mais opções de componentes protéticos para Cone Morse:**
Angulação Interna do Cone Morse disponível em 16° e 11,5° (exceto Plus).

Strong SW

HEXÁGONO EXTERNO

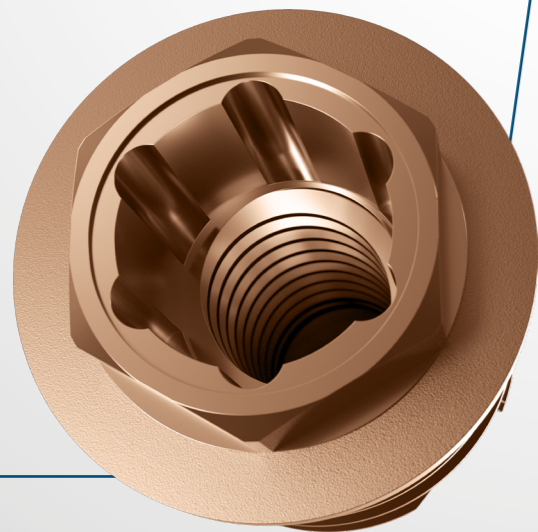
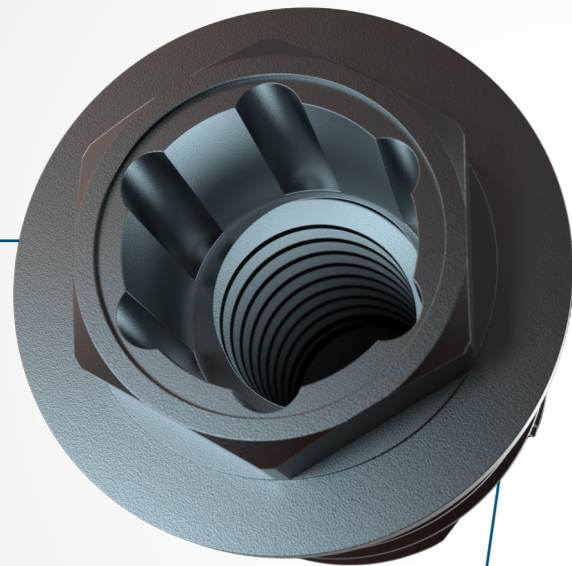

- ▶ Indicado para a reabilitação com carga imediata ou tardia e para implantes unitários ou múltiplos.
- ▶ Permite a instalação em qualquer tipo de osso, inclusive pós-exodontia.
- ▶ Conexão hexalobular: chave não trava e suporta maior torque, não deformando a conexão.
- ▶ Possibilita a técnica de Plataforma Switching.
- ▶ 3 opções de chave para instalação (contra-ângulo, catraca e chave digital).

INDICAÇÕES DE USO CLÍNICO:

- ▶ 3,5 mm - Incisivo central e lateral
- ▶ 3,75 mm - Incisivos centrais e laterais superiores, caninos e pré-molares
- ▶ 4,5 mm - Incisivos centrais superiores, caninos, pré-molares e molares
- ▶ 5,0 mm - Molares

▶ Instalação a nível ósseo.

- ▶ Rotação das fresas iniciais: 1500 rpm.
- ▶ Rotação das fresas 3,5 a 5,0 mm: 800 rpm.
- ▶ Rotação dos machos de rosca: 25 rpm*.
- ▶ Rotação de inserção: 20 a 40 rpm.
- ▶ Carga Imediata: Torque recomendado de 45 a 80 N.cm**.
- ▶ Carga Tardia: Torque até 45 Ncm.

*O uso do macho de rosca é opcional em osso tipo I e II por se tratar de um implante compressivo, no entanto o torque máximo deve ser sempre respeitado.

** Contraindicação relativa em pacientes com problemas sistêmicos ou locais e a critério do profissional.

SEQUÊNCIA DE FRESAS

		1500 rpm					800 rpm					25 rpm				
PLAT. (mm)	DIÂM. (mm)	FRLD 2020 Ø 2.0	FHD 2015 Ø 2.0	FRWD 35 Ø 3.05	FRWD 38 Ø 3.3	FCWD 41 Ø 4.1	FRWD 45 Ø 4.0	FRWD 50 Ø 4.25	CMRIW 35 Ø 3.5	CMRIW 37 Ø 3.75	CMRIW 38 Ø 3.8	CMRIW 45 Ø 4.5	CMRIW 50 Ø 5.0			
	3,6	•	•	•												
	4,1	•	•	•	•	•										
	4,5	•	•	•	•		•									
	5	•	•	•	•		•	•								



• O uso do macho de rosca é opcional em osso tipo I e II por se tratar de um implante compressivo, no entanto o torque máximo deve ser sempre respeitado.

Medidas técnicas

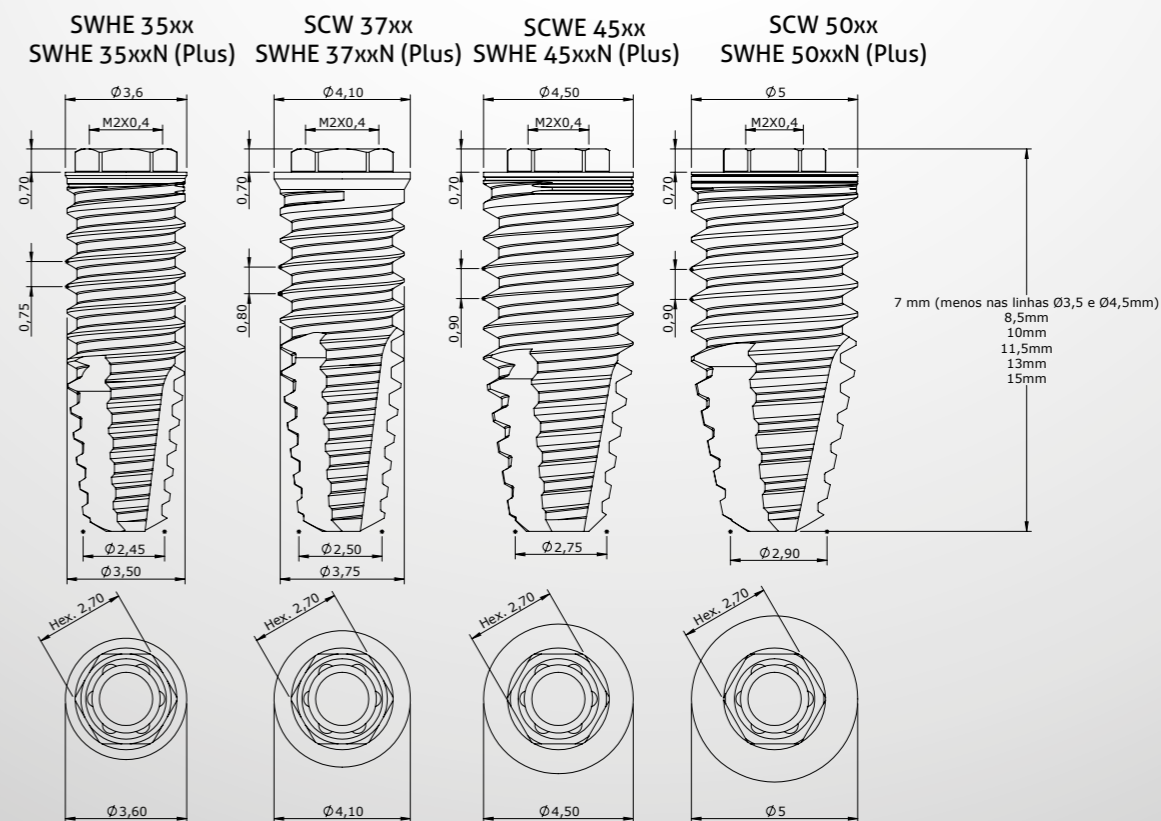



3.6 FIT

A **Plataforma Switching** é uma técnica a qual o diâmetro do componente utilizado é menor que o diâmetro da plataforma do implante, dessa forma cria-se um “degrau” de 90 graus entre o implante e o componente.

A S.I.N. Implant System traz o melhor deste conceito para a linha Strong SW.

- › Linha de componentes 3,6 mm para implantes de 3,5 e 4,1 mm.
- › Auxilia a manutenção dos níveis ósseos.
- › Simplifica o assentamento clínico dos componentes protéticos.
- › Melhora a dissipação de forças na região cervical do implante.
- › Minimiza a perda óssea marginal.
- › Melhora o selamento marginal favorecendo a acomodação de tecido periimplantar.
- › Promove uma melhor estética e reabilitação o mais biocompatível possível.



SEQUÊNCIA PROTÉTICA HE

SEQUÊNCIA DIRETA SOBRE O IMPLANTE (ANALÓGICO)

3,6 FIT, 4,1 E 5,0 REGULAR

Unitária ou Múltipla

COMPATÍVEL COM A LINHA

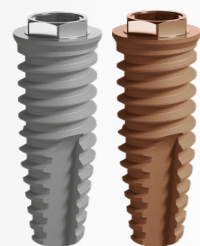
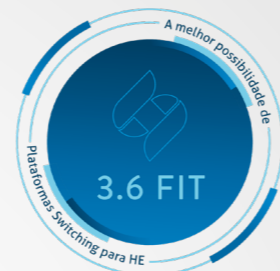

IMPLANTE

CÓD. SW	CÓD. SW PLUS	DIÂM. (mm)	COMP. (mm)	PLAT. (mm)
SWHE 3585	SWHE 3585N	3,5	8,5	3,6
SWHE 3510	SWHE 3510N	3,5	10	3,6
SWHE 3511	SWHE 3511N	3,5	11,5	3,6
SWHE 3513	SWHE 3513N	3,5	13	3,6
SWHE 3515	SWHE 3515N	3,5	15	3,6
SCW 3707	SWHE 3707N	3,75	7	4,1
SCW 3785	SWHE 3785N	3,75	8,5	4,1
SCW 3710	SWHE 3710N	3,75	10	4,1
SCW 3711	SWHE 3711N	3,75	11,5	4,1
SCW 3713	SWHE 3713N	3,75	13	4,1
SCW 3715	SWHE 3715N	3,75	15	4,1
SCWE 4585	SWHE 4585N	4,5	8,5	4,5
SCWE 4510	SWHE 4510N	4,5	10	4,5
SCWE 4511	SWHE 4511N	4,5	11,5	4,5
SCWE 4513	SWHE 4513N	4,5	13	4,5
SCWE 4515	SWHE 4515N	4,5	15	4,5
SCW 5007	SWHE 5007N	5	7	5
SCW 5085	SWHE 5085N	5	8,5	5
SCW 5010	SWHE 5010N	5	10	5
SCW 5011	SWHE 5011N	5	11,5	5
SCW 5013	SWHE 5013N	5	13	5
SCW 5015	SWHE 5015N	5	15	5



CICATRIZADORES DE TITÂNIO

CÓD.	DIÂM. (mm)	ALT. (mm)
TI 3600	3,6	1
TI 3602	3,6	2
CIHE 3602	4,0	2
CIHE 3604	4,0	4
CIHE 3606	4,0	6
CI 4102	4,1	2
CI 4104	4,1	4
CI 3602	5	2
CI 4152	5	2
CI 3604	5	4
CI 4154	5	4
CI 3606	5	6
CI 4156	5	6
CI 4158	5	8
CI 5052	5,5	2
CI 5054	5,5	4
CI 5056	5,5	6
CI 5058	5,5	8

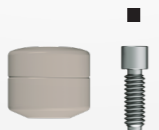

CICATRIZADORES DE PEEK

CÓD.	DIÂM. DA PLAT. (mm)	DIÂM. DO PERFIL (mm)	ALT. (mm)
CPHE 3505	3,5	5	5
CPHE 3508	3,5	8	5
CPHE 4108	4,1	8	5
CPHE 5008	5,0	8	5



TRANSFERENTE DE MOLDEIRA ABERTA

CÓD.	PLAT. (mm)
TMAHE 36	3,6
TMAI 3605	3,6
TMAI 4105	4,1
TMAI 5005	5,0



TRANSFERENTE DE MOLDEIRA FECHADA

CÓD.	PLAT. (mm)
TMFHE 36	3,6
TMFI 3605	3,6
TMFI 4105	4,1
TMFI 5005	5,0



ANÁLOGO

CÓD.
ANHE 3600
AN 4100
AN 5000

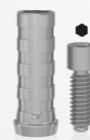

CILINDRO PROVISÓRIO DE TITÂNIO

CÓD.	PLAT. (mm)
CPTHE 360-H	3,6
CPTHE 366-H	3,6
CPT 360-H	3,6
CPT 366-H	3,6
CPT 400-H	4,1
CPT 406-H	4,1
CPT 500-H	5,0
CPT 506-H	5,0

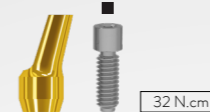

ABUTMENT ANGULADO 17° CIMENTADO

CÓD.	PLAT. (mm)	ALT. (mm)
AIA 3651-Q	3,6	1,0
AIA 3652-Q	3,6	2,0
AIA 3653-Q	3,6	3,0
AIA 3654-Q	3,6	4,0
AIA 4151-Q	4,1	1,0
AIA 4152-Q	4,1	2,0
AIA 4154-Q	4,1	4,0
AIA 5052-Q	5,0	2,0
AIA 5054-Q	5,0	4,0

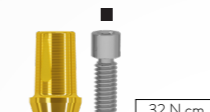

ABUTMENT CIMENTADO RETO

CÓD.	PLAT. (mm)	ALT. (mm)
AI 3651-Q	3,6	1,0
AI 3652-Q	3,6	2,0
AI 3653-Q	3,6	3,0
AI 3654-Q	3,6	4,0
AI 4151-Q	4,1	1,0
AI 4152-Q	4,1	2,0
AI 4153-Q	4,1	3,0
AI 4154-Q	4,1	4,0
AI 5051-Q	5,0	1,0
AI 5052-Q	5,0	2,0
AI 5053-Q	5,0	3,0
AI 5054-Q	5,0	4,0



ABUTMENT EUCLA CrCo

CÓD.
EUCLAHE 360-Q
EUCLAHE 366-Q
EUCLA 360-Q
EUCLA 366-Q
EUCLA 400-Q
EUCLA 406-Q
EUCLA 500-Q
EUCLA 506-Q

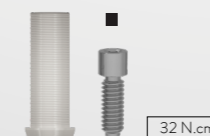

ABUTMENT UCLA POLIACETAL

CÓD.
UCLAHE 360-Q
UCLAHE 366-Q
UCLA 360-Q
UCLA 366-Q
UCLA 400-Q
UCLA 406-Q
UCLA 500-Q
UCLA 506-Q



PARAFUSO DE LABORATÓRIO

CÓD.
PLPA 1
PTMA 22-1
Rosca de 2,0mm



PARAFUSO DE RETENÇÃO

CÓD.
PTQ 2008
PT 2008
Rosca de 2,0mm



PROTECTOR DE POLIMENTO

CÓD.
PPI 41
PPI 4100

— Sequência analógica
— Sequência digital

- *Parafuso sextavado
- ⊙ *Componente antirrotacional
- *Parafuso quadrado
- ⊕ *Parafuso de abutment
- ⊗ *Componente rotacional

* Para implantes HE de Ø de 3,5, considerar os componentes em negrito.

SEQUÊNCIA PROTÉTICA HE

SEQUÊNCIA DIRETA SOBRE O IMPLANTE (DIGITAL)

3,6 FIT, 4,1 E 5,0 REGULAR

Unitária ou Múltipla

COMPATÍVEL COM A LINHA

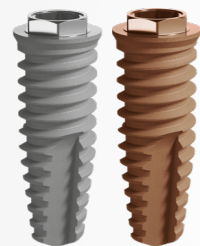
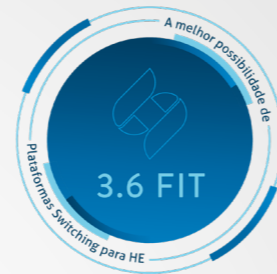

IMPLANTE

CÓD. SW	CÓD. SW PLUS	DIÂM. (mm)	COMP. (mm)	PLAT. (mm)
SWHE 3585	SWHE 3585N	3,5	8,5	3,6
SWHE 3510	SWHE 3510N	3,5	10	3,6
SWHE 3511	SWHE 3511N	3,5	11,5	3,6
SWHE 3513	SWHE 3513N	3,5	13	3,6
SWHE 3515	SWHE 3515N	3,5	15	3,6
SCW 3707	SWHE 3707N	3,75	7	4,1
SCW 3785	SWHE 3785N	3,75	8,5	4,1
SCW 3710	SWHE 3710N	3,75	10	4,1
SCW 3711	SWHE 3711N	3,75	11,5	4,1
SCW 3713	SWHE 3713N	3,75	13	4,1
SCW 3715	SWHE 3715N	3,75	15	4,1
SCWE 4585	SWHE 4585N	4,5	8,5	4,5
SCWE 4510	SWHE 4510N	4,5	10	4,5
SCWE 4511	SWHE 4511N	4,5	11,5	4,5
SCWE 4513	SWHE 4513N	4,5	13	4,5
SCWE 4515	SWHE 4515N	4,5	15	4,5
SCW 5007	SWHE 5007N	5	7	5
SCW 5085	SWHE 5085N	5	8,5	5
SCW 5010	SWHE 5010N	5	10	5
SCW 5011	SWHE 5011N	5	11,5	5
SCW 5013	SWHE 5013N	5	13	5
SCW 5015	SWHE 5015N	5	15	5



CICATRIZADORES DE TITÂNIO

CÓD.	DIÂM. (mm)	ALT. (mm)
TI 3600	3,6	1
TI 3602	3,6	2
CIHE 3602	4,0	2
CIHE 3604	4,0	4
CIHE 3606	4,0	6
CI 3602	5	2
CI 3604	5	4
CI 4102	4,1	2
CI 4104	4,1	4
CI 3602	5	2
CI 4152	5	2
CI 4154	5	4
CI 3606	5	6
CI 4156	5	6
CI 4158	5	8
CI 5052	5,5	2
CI 5054	5,5	4
CI 5056	5,5	6
CI 5058	5,5	8



CICATRIZADORES DE PEEK

CÓD.	DIÂM. DA PLAT. (mm)	DIÂM. DO PERFIL (mm)	ALT. (mm)
CPHE 3505	3,5	5	5
CPHE 3508	3,5	8	5
CPHE 4108	4,1	8	5
CPHE 5008	5,0	8	5



JIG DE ESCANEAMENTO - HE

CÓD.

JBHE 34C	⊙
JBHE 36C	⊙
JBHE 41C	⊙



JIG DE ESCANEAMENTO - HE

CÓD.

JBHE 34
JBHE 36
JBHE 41



ANÁLOGO DIGITAL - HE

CÓD.	DESCRIÇÃO
ADHE 34	Hexágono de 2,55 mm
ADHE 35	Hexágono de 2,70 mm (Padrão Brånemark)
ADHE 41	Hexágono de 2,70 mm (Padrão Brånemark)

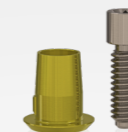

INTERFACE DE TITÂNIO HE SIRONA

PLATAFORMA S.I.N.	BIBLIOTECA SIRONA
IHE 4104	BO 4.1 - BO 5.0



INTERFACE ANTI ROTACIONAL TITÂNIO HE

CÓD.	DESCRIÇÃO	DIÂM. (mm)	ALT. (mm)
IHET 3404	Ø3,4X4	3,4	4,0 ⊙
IHET 3406	Ø3,4X6	3,4	6,0 ⊙
IHET 3604	Ø3,6X4	3,6	4,0 ⊙
IHET 3606	Ø3,6X6	3,6	6,0 ⊙
IHET 4104	Ø4,1X4	4,1	4,0 ⊙
IHET 4106	Ø4,1X6	4,1	6,0 ⊙



INTERFACE ROTACIONAL TITÂNIO HE

CÓD.	DESCRIÇÃO	DIÂM. (mm)	ALT. (mm)
IRHET 3604	Ø3,6X4	3,6	4,0
IRHET 3606	Ø3,6X6	3,6	6,0
IRHET 4104	Ø4,1X4	4,1	4,0
IRHET 4106	Ø4,1X6	4,1	6,0



INTERFACE ANTI-ROTACIONAL CROMO HE

CÓD.	DESCRIÇÃO	DIÂM. (mm)	ALT. (mm)
IHEC 3404	Ø3,4X4	3,4	4,0 ⊙
IHEC 3406	Ø3,4X6	3,4	6,0 ⊙
IHEC 3604	Ø3,6X4	3,6	4,0 ⊙
IHEC 3606	Ø3,6X6	3,6	6,0 ⊙
IHEC 4104	Ø4,1X4	4,1	4,0 ⊙
IHEC 4106	Ø4,1X6	4,1	6,0 ⊙



INTERFACE ROTACIONAL CROMO HE

CÓD.	DESCRIÇÃO	DIÂM. (mm)	ALT. (mm)
IRHEC 3604	Ø3,6X4	3,6	4,0
IRHEC 3606	Ø3,6X6	3,6	6,0
IRHEC 4104	Ø4,1X4	4,1	4,0
IRHEC 4106	Ø4,1X6	4,1	6,0

— Sequência analógica
— Sequência digital

- *Parafuso sextavado
- ⊙ *Componente antirrotacional
- *Parafuso quadrado
- ⬡ *Parafuso de abutment
- ⊙ *Componente rotacional

* Para implantes HE de Ø de 3,5, considerar os componentes em negrito.

SEQUÊNCIA PROTÉTICA HE 3.5

SEQUÊNCIA ABUTMENT UNIVERSAL (ANALÓGICO E DIGITAL)

Unitária Cimentada

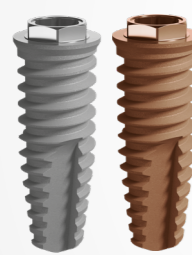

IMPLANTE

CÓD. SW	CÓD. SW PLUS	DIÂM. (mm)	COMP. (mm)	PLAT. (mm)
SWHE 3585	SWHE 3585N	3,5	8,5	3,6
SWHE 3510	SWHE 3510N	3,5	10	3,6
SWHE 3511	SWHE 3511N	3,5	11,5	3,6
SWHE 3513	SWHE 3713N	3,5	13	3,6
SWHE 3515	SWHE 3715N	3,5	15	3,6



CICATRIZADORES DE TITÂNIO

CÓD.	DIÂM. (mm)	ALT. (mm)
CIHE 3602	4,0	2
CIHE 3604	4,0	4
CIHE 3606	4,0	6



CICATRIZADORES DE PEEK

CÓD.	DIÂM. DA PLAT. (mm)	DIÂM. DO PERFIL (mm)	ALT. (mm)
CPHE 3505	3,5	5	5
CPHE 3508	3,5	8	5
CPHE 4108	4,1	8	5
CPHE 5008	5,0	8	5



ABUTMENT UNIVERSAL

CÓD.	DIÂM. (mm)	ALT. DO TRANSMUCOSO (mm)	ALT. DE CIMENTAÇÃO (mm)
AIUNHE334002	3,3	2	4
AIUNHE334003	3,3	3	4
AIUNHE334004	3,3	4	4
AIUNHE336002	3,3	2	6
AIUNHE336003	3,3	3	6
AIUNHE336004	3,3	4	6



TRANSFERENTE EM POLIACETAL

CÓD.	DIÂM. (mm)	ALT. (mm)
TSIT 3340	3,3	4
TSIT 3360	3,3	6



JIG DE ESCANEAMENTO ABUTMENT UNIVERSAL

CÓD.	
JBSIT 3340	⊙
JBSIT 3360	⊙
JBSIT 4540	⊙
JBSIT 4560	⊙



ANÁLOGO

CÓD.	DIÂM. (mm)	ALT. (mm)
ASIT 3340	3,3	4
ASIT 3360	3,3	6



ANÁLOGO DIGITAL ABUT. UNIVERSAL

CÓD.	
ADUA 3340	⊙
ADUA 3360	⊙
ADUA 4540	⊙
ADUA 4560	⊙

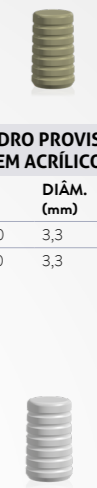

CILINDRO PROVISÓRIO EM ACRÍLICO

CÓD.	DIÂM. (mm)	ALT. (mm)
CPSIT 3340	3,3	4
CPSIT 3360	3,3	6

CILINDRO CALCINÁVEL EM POLIACETAL

CÓD.	DIÂM. (mm)	ALT. (mm)
CCSIT 3340	3,3	4
CCSIT 3360	3,3	6

- * Sequência analógica
- * Sequência digital
- ⬤ *Parafuso sextavado
- ⊙ *Componente antirrotacional
- *Parafuso quadrado
- ⬡ *Parafuso de abutment
- ⊙ *Componente rotacional

SEQUÊNCIA PROTÉTICA HE

MINI-ABUTMENT - INTERMEDIÁRIO PROTÉTICO PARAFUSADO (ANALÓGICO E DIGITAL)

Próteses parciais ou totais parafusadas

COMPATÍVEL COM A LINHA

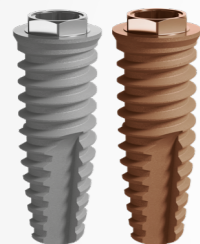
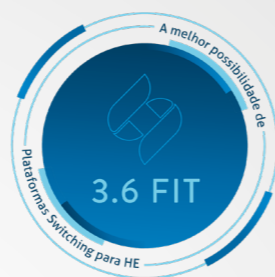

IMPLANTE

CÓD. SW	CÓD. SW PLUS	DIÂM. (mm)	COMP. (mm)	PLAT. (mm)
SWHE 3585	SWHE 3585N	3,5	8,5	3,6
SWHE 3510	SWHE 3510N	3,5	10	3,6
SWHE 3511	SWHE 3511N	3,5	11,5	3,6
SWHE 3513	SWHE 3513N	3,5	13	3,6
SWHE 3515	SWHE 3515N	3,5	15	3,6
SCW 3707	SWHE 3707N	3,75	7	4,1
SCW 3785	SWHE 3785N	3,75	8,5	4,1
SCW 3710	SWHE 3710N	3,75	10	4,1
SCW 3711	SWHE 3711N	3,75	11,5	4,1
SCW 3713	SWHE 3713N	3,75	13	4,1
SCW 3715	SWHE 3715N	3,75	15	4,1
SCWE 4585	SWHE 4585N	4,5	8,5	4,5
SCWE 4510	SWHE 4510N	4,5	10	4,5
SCWE 4511	SWHE 4511N	4,5	11,5	4,5
SCWE 4513	SWHE 4513N	4,5	13	4,5
SCWE 4515	SWHE 4515N	4,5	15	4,5
SCW 5007	SWHE 5007N	5	7	5
SCW 5085	SWHE 5085N	5	8,5	5
SCW 5010	SWHE 5010N	5	10	5
SCW 5011	SWHE 5011N	5	11,5	5
SCW 5013	SWHE 5013N	5	13	5
SCW 5015	SWHE 5015N	5	15	5



20 N.cm

MINI-ABUTMENT RETO

CÓD.	PLAT. (mm)	ALT. (mm)	DIÂM. (mm)
MA 3601	3,6	1	4,8
MA 3602	3,6	2	4,8
MA 3603	3,6	3	4,8
MA 3604	3,6	4	4,8
MA 4101	4,1	1	4,8
MA 4102	4,1	2	4,8
MA 4103	4,1	3	4,8
MA 4104	4,1	4	4,8
MA 5001	5	1	4,8
MA 5002	5	2	4,8
MA 5003	5	3	4,8
MA 5004	5	4	4,8



20 N.cm

MINI-ABUTMENT ANGULADO 17°

CÓD.	PLAT. (mm)	ALT. (mm)	DIÂM. (mm)
MAA 3602	3,6	2	4,8
MAA 3604	3,6	4	4,8
MAA 4102	4,1	2	4,8
MAA 4103	4,1	3	4,8



20 N.cm

MINI-ABUTMENT ANGULADO 30°

CÓD.	PLAT. (mm)	ALT. (mm)	DIÂM. (mm)
MAA 3632	3,6	2	4,8
MAA 3634	3,6	4	4,8
MAA 4132	4,1	2	4,8
MAA 4134	4,1	4	4,8



TRANSFERENTE DE MOLDEIRA ABERTA

CÓD.

TMAM 4800



TRANSFERENTE DE MOLDEIRA FECHADA

CÓD.

TMFM 4800



PROTECTOR DE ABUTMENT

CÓD.

PMA 4855
Perfil de 5,0 mm



ANÁLOGO

CÓD.

ANMA 4800



10 N.cm

CILINDRO PROVISÓRIO DE TITÂNIO

CÓD.

PTM 4800-2 Para MA angulado
PTM 4800-3 Para MA reto
PTMS 4800-3 Indicado para solda de laser Para MA reto



10 N.cm

CILINDRO CALCINÁVEL E CR-CO

CÓD.

CPM 4800-2 Plástico/ Para MA angulado
CPM 4800-3 Plástico/ Para MA reto
CLEM 4800-2 Cromo Cobalto Para MA angulado
CLEM 4800-3 Cromo Cobalto Para MA reto



PROTECTOR DE POLIMENTO

CÓD.

PPM 01



PARAFUSO DE LABORATÓRIO

CÓD.	DIÂM. (mm)
PL 1405 curto	1,4
PTMA 13-1 longo	1,4



10 N.cm

PARAFUSO DE RETENÇÃO

CÓD.	ALT. (mm)	
PRH 20	2	Para MA angulado
PRH 30	3	Para MA reto



JIG DE ESCANEAMENTO MINI ABUTMENT

CÓD.

JBMA



JIG DE ESCANEAMENTO MINI ABUTMENT

CÓD.

JBMAC



ANÁLOGO DIGITAL - MINI ABUT

CÓD.

ADMA



10 N.cm

INTERFACE TITÂNIO MINI ABUT

CÓD.	ALT. (mm)
IMAT 04	4,0
IMAT 06	6,0



10 N.cm

INTERFACE CROMO MINI ABUT

CÓD.	ALT. (mm)
IMAC 04	4,0
IMAC 06	6,0

* Para implantes HE de Ø de 3,5, considerar os componentes em negrito.

— * Sequência analógica
— * Sequência digital

- *Parafuso sextavado
- ⊙ *Componente antirrotacional
- *Parafuso quadrado
- ⊕ *Parafuso de abutment
- ⊗ *Componente rotacional

SEQUÊNCIA PROTÉTICA HE

MICRO-MINI-ABUTMENT - INTERMEDIÁRIO PROTÉTICO PARAFUSADO (ANALÓGICO E DIGITAL)

Próteses unitárias, parciais ou totais parafusadas

COMPATÍVEL COM A LINHA

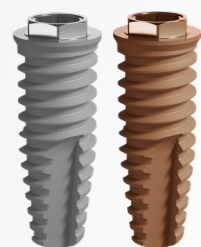
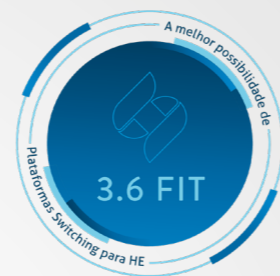

IMPLANTE				
CÓD. SW	CÓD. SW PLUS	DIÂM. (mm)	COMP. (mm)	PLAT. (mm)
SWHE 3585	SWHE 3585N	3,5	8,5	3,6
SWHE 3510	SWHE 3510N	3,5	10	3,6
SWHE 3511	SWHE 3511N	3,5	11,5	3,6
SWHE 3513	SWHE 3513N	3,5	13	3,6
SWHE 3515	SWHE 3515N	3,5	15	3,6
SCW 3707	SWHE 3707N	3,75	7	4,1
SCW 3785	SWHE 3785N	3,75	8,5	4,1
SCW 3710	SWHE 3710N	3,75	10	4,1
SCW 3711	SWHE 3711N	3,75	11,5	4,1
SCW 3713	SWHE 3713N	3,75	13	4,1
SCW 3715	SWHE 3715N	3,75	15	4,1
SCWE 4585	SWHE 4585N	4,5	8,5	4,5
SCWE 4510	SWHE 4510N	4,5	10	4,5
SCWE 4511	SWHE 4511N	4,5	11,5	4,5
SCWE 4513	SWHE 4513N	4,5	13	4,5
SCWE 4515	SWHE 4515N	4,5	15	4,5
SCW 5007	SWHE 5007N	5	7	5
SCW 5085	SWHE 5085N	5	8,5	5
SCW 5010	SWHE 5010N	5	10	5
SCW 5011	SWHE 5011N	5	11,5	5
SCW 5013	SWHE 5013N	5	13	5
SCW 5015	SWHE 5015N	5	15	5

MICRO-MINI-ABUTMENT			
CÓD.	PLAT. (mm)	ALT. (mm)	DIÂM. (mm)
MMAHE 3502	3,6	2	3,5
MMAHE 3503	3,6	3	3,5
MMAHE 3504	3,6	4	3,5

PROTECTOR DE ABUTMENT	
CÓD.	
PMM 33	

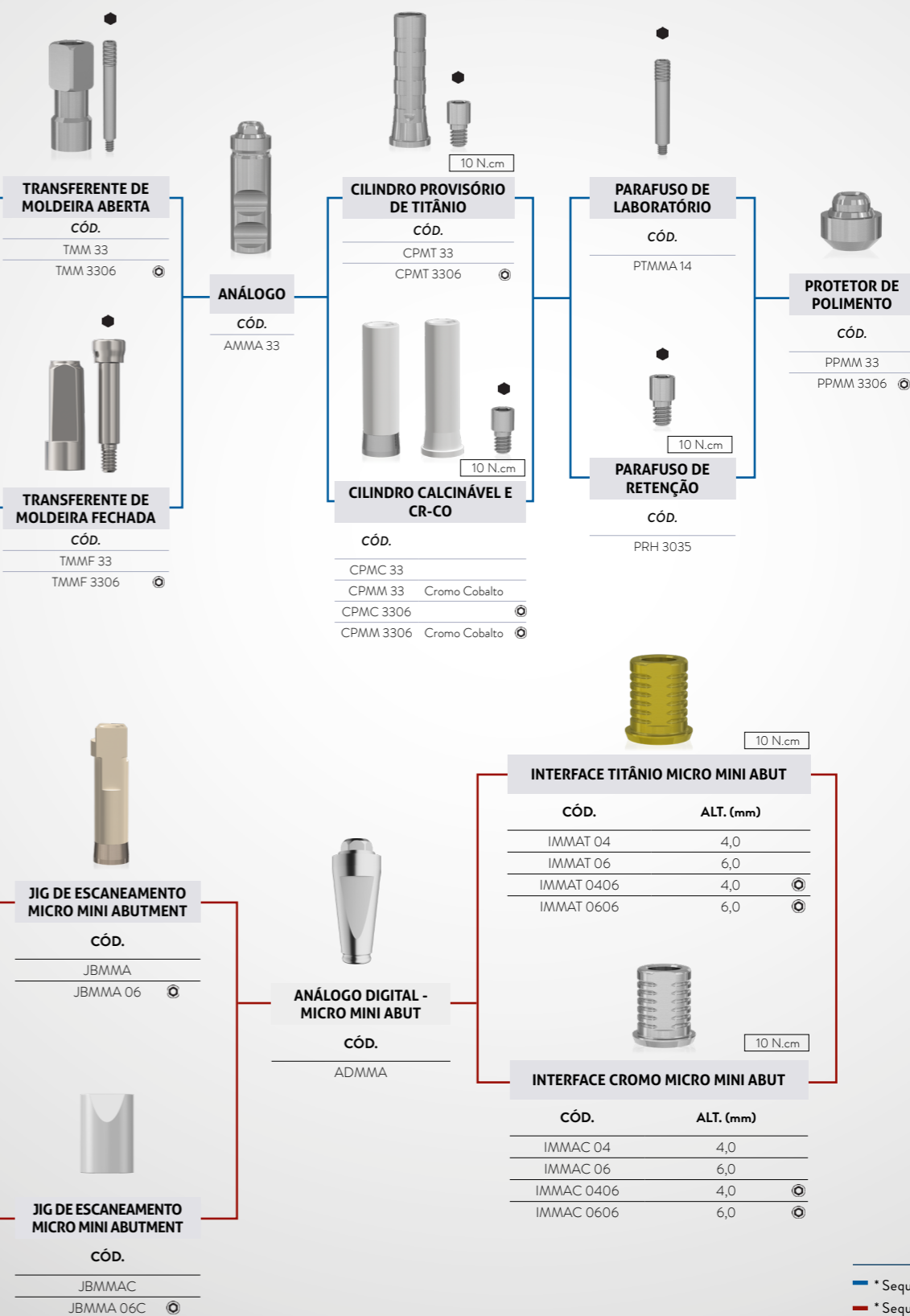

* Para implantes HE de Ø de 3,5, considerar os componentes em negrito.

- * Sequência analógica
- * Sequência digital
- ⬤ *Parafuso sextavado
- ⊙ *Componente antirrotacional
- *Parafuso quadrado
- ⊕ *Parafuso de abutment
- ⊗ *Componente rotacional

HEXÁGONO EXTERNO

SEQUÊNCIA PROTÉTICA HE

ABUTMENT CÔNICO - INTERMEDIÁRIO PROTÉTICO PARAFUSADO (ANALÓGICO E DIGITAL)

Próteses unitárias, parciais ou totais parafusadas

COMPATÍVEL COM A LINHA

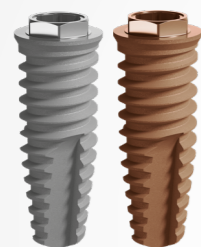

20 N.cm

IMPLANTE				
CÓD. SW	CÓD. SW PLUS	DIÂM. (mm)	COMP. (mm)	PLAT. (mm)
SWHE 3585	SWHE 3585N	3,5	8,5	3,6
SWHE 3510	SWHE 3510N	3,5	10	3,6
SWHE 3511	SWHE 3511N	3,5	11,5	3,6
SWHE 3513	SWHE 3513N	3,5	13	3,6
SWHE 3515	SWHE 3515N	3,5	15	3,6
SCW 3707	SWHE 3707N	3,75	7	4,1
SCW 3785	SWHE 3785N	3,75	8,5	4,1
SCW 3710	SWHE 3710N	3,75	10	4,1
SCW 3711	SWHE 3711N	3,75	11,5	4,1
SCW 3713	SWHE 3713N	3,75	13	4,1
SCW 3715	SWHE 3715N	3,75	15	4,1
SCWE 4585	SWHE 4585N	4,5	8,5	4,5
SCWE 4510	SWHE 4510N	4,5	10	4,5
SCWE 4511	SWHE 4511N	4,5	11,5	4,5
SCWE 4513	SWHE 4513N	4,5	13	4,5
SCWE 4515	SWHE 4515N	4,5	15	4,5
SCW 5007	SWHE 5007N	5	7	5
SCW 5085	SWHE 5085N	5	8,5	5
SCW 5010	SWHE 5010N	5	10	5
SCW 5011	SWHE 5011N	5	11,5	5
SCW 5013	SWHE 5013N	5	13	5
SCW 5015	SWHE 5015N	5	15	5

ABUTMENT CÔNICO HE			
CÓD.	PLAT. (mm)	ALT. (mm)	DIÂM. (mm)
AC 3601	3,6	1	4,8
AC 3602	3,6	2	4,8
AC 3603	3,6	3	4,8
AC 3604	3,6	4	4,8
AC 4101	4,1	1	4,8
AC 4102	4,1	2	4,8
AC 4103	4,1	3	4,8
AC 4104	4,1	4	4,8
AC 5001	5	1	4,8
AC 5002	5	2	4,8
AC 5003	5	3	4,8
AC 5004	5	4	4,8

PROTETOR DE ABUTMENT
CÓD. PA 4855
Perfil de 5,0 mm



TRANSFERENTE DE MOLDEIRA ABERTA
CÓD. TMAA 4800
TMAA 4806



TRANSFERENTE DE MOLDEIRA FECHADA
CÓD. TMFA 4800
TMFA 4806



ANÁLOGO
CÓD. ANAC



CILINDRO PROVISÓRIO DE TITÂNIO
CÓD. PTA 4800-3
PTA 4806-3



CILINDRO CALCINÁVEL E CrCo
CÓD. CPAC 00-3 Plástico
CALE 00-3 Cromo-cobalto
CPAC 06-3 Plástico
CALE 06-3 Cromo-cobalto



PROTETOR DE POLIMENTO
CÓD. PPAC 01



PARAFUSO DE LABORATÓRIO
CÓD. DIÂM. (mm)
PL 1405 Curto 1,4
PTMA 13-1 Longo 1,4



PARAFUSO DE RETENÇÃO
CÓD. COMP. (mm)
PRH 30 3



JIG DE ESCANEAMENTO ABUTMENT CÔNICO
CÓD. JBAC 00
JBAC 06



JIG DE ESCANEAMENTO ABUTMENT CÔNICO
CÓD. JBAC 00C
JBAC 06C



ANÁLOGO DIGITAL - ABUT. CÔNICO
CÓD. ADAC



INTERFACE TITÂNIO ABUT. CÔNICO
CÓD. ALT. (mm)
IACT 0400 4,0
IACT 0406 4,0
IACT 0600 6,0
IACT 0606 6,0



INTERFACE CROMO ABUT. CÔNICO
CÓD. ALT. (mm)
IACC 0400 4,0
IACC 0406 4,0
IACC 0600 6,0
IACC 0606 6,0

* Para implantes HE de Ø de 3,5, considerar os componentes em negrito.

- * Sequência analógica
- * Sequência digital
- * Parafuso sextavado
- ⊙ * Componente antirrotacional
- * Parafuso quadrado
- ⊕ * Parafuso de abutment
- ⊗ * Componente rotacional

HEXÁGONO EXTERNO

SEQUÊNCIA PROTÉTICA HE

OVERDENTURE BARRA-CLIP
(ANALÓGICO E DIGITAL)

COMPATÍVEL COM A LINHA

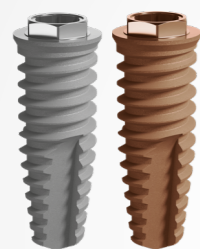

IMPLANTE

CÓD. SW	CÓD. SW PLUS	DIÂM. (mm)	COMP. (mm)	PLAT. (mm)
SWHE 3585	SWHE 3585N	3,5	8,5	3,6
SWHE 3510	SWHE 3510N	3,5	10	3,6
SWHE 3511	SWHE 3511N	3,5	11,5	3,6
SWHE 3513	SWHE 3513N	3,5	13	3,6
SWHE 3515	SWHE 3515N	3,5	15	3,6
SCW 3707	SWHE 3707N	3,75	7	4,1
SCW 3785	SWHE 3785N	3,75	8,5	4,1
SCW 3710	SWHE 3710N	3,75	10	4,1
SCW 3711	SWHE 3711N	3,75	11,5	4,1
SCW 3713	SWHE 3713N	3,75	13	4,1
SCW 3715	SWHE 3715N	3,75	15	4,1
SCWE 4585	SWHE 4585N	4,5	8,5	4,5
SCWE 4510	SWHE 4510N	4,5	10	4,5
SCWE 4511	SWHE 4511N	4,5	11,5	4,5
SCWE 4513	SWHE 4513N	4,5	13	4,5
SCWE 4515	SWHE 4515N	4,5	15	4,5
SCW 5007	SWHE 5007N	5	7	5
SCW 5085	SWHE 5085N	5	8,5	5
SCW 5010	SWHE 5010N	5	10	5
SCW 5011	SWHE 5011N	5	11,5	5
SCW 5013	SWHE 5013N	5	13	5
SCW 5015	SWHE 5015N	5	15	5

CICATRIZADORES DE TITÂNIO

CÓD.	DIÂM. (mm)	ALT. (mm)
CIHE 3602	4,0	2
CIHE 3604	4,0	4
CIHE 3606	4,0	6
CI 4102	4,1	2
CI 3604	5	4
CI 4154	5	4
CI 3606	5	6
CI 4156	5	6
CI 4158	5	8
CI 5052	5,5	2
CI 5054	5,5	4
CI 5056	5,5	6
CI 5058	5,5	8
CI 3602	5	2
CI 4104	4,1	4
CI 4152	5	2

CICATRIZADORES DE PEEK

CÓD.	DIÂM. DA PLAT. (mm)	DIÂM. DO PERFIL (mm)	ALT. (mm)
CPHE 3505	3,5	5	5
CPHE 3508	3,5	8	5
CPHE 4108	4,1	8	5
CPHE 5008	5,0	8	5

TRANSFERENTE DE MOLDEIRA ABERTA

CÓD.	PLAT. (mm)
TMAHE 36	3,6
TMAI 3605	3,6
TMAI 4105	4,1
TMAI 5005	5,0

TRANSFERENTE DE MOLDEIRA FECHADA

CÓD.	PLAT. (mm)
TMFHE 36	3,6
TMFI 3605	3,6
TMFI 4105	4,1
TMFI 5005	5,0

ANÁLOGO

CÓD.	PLAT. (mm)
ANHE 3600	3,6
AN 4100	4,1
AN 5000	5,0

JIG DE ESCANEAMENTO - HE

CÓD.	
JBHE 34C	⊗
JBHE 36C	⊗
JBHE 41C	⊗

JIG DE ESCANEAMENTO - HE

CÓD.	
JBHE 34	
JBHE 36	
JBHE 41	

ABUTMENT EUCLA CrCo

CÓD.	PLAT. (mm)
EUCLAHE 360-Q	3,6
EUCLAHE 366-Q ⊗	3,6
EUCLA 360-Q	3,6
EUCLA 366-Q ⊗	3,6
EUCLA 400-Q	4,1
EUCLA 406-Q ⊗	4,1
EUCLA 500-Q	5,0
EUCLA 506-Q ⊗	5,0

ABUTMENT UCLA PLÁSTICO

CÓD.	PLAT. (mm)
UCLAHE 360-Q	3,6
UCLAHE 366-Q ⊗	3,6
UCLA 360-Q	3,6
UCLA 366-Q ⊗	3,6
UCLA 400-Q	4,1
UCLA 406-Q ⊗	4,1
UCLA 500-Q	5,0
UCLA 506-Q ⊗	5,0

FIO OVERDENTURE

CÓD.	
FO 01	Poliacetal

CLIP DE POLIACETAL

CÓD.	
CLIPP	



ANÁLOGO DIGITAL - HE

CÓD.	DESCRIÇÃO
ADHE 34	Hexágono de 2,55 mm
ADHE 35	Hexágono de 2,70 mm (Padrão Brånemark)
ADHE 41	Hexágono de 2,70 mm (Padrão Brånemark)

* Para implantes HE de Ø de 3,5, considerar os componentes em negrito.

— Sequência analógica
— Sequência digital

⊗ *Parafuso sextavado
⊙ *Componente antirrotacional
■ *Parafuso quadrado
⊖ *Parafuso de abutment
⊗ *Componente rotacional

HEXÁGONO EXTERNO

SEQUÊNCIA PROTÉTICA HE

OVERDENTURE BARRA-CLIP (MINI ABUTMENT)
(ANALÓGICO E DIGITAL)

COMPATÍVEL COM A LINHA

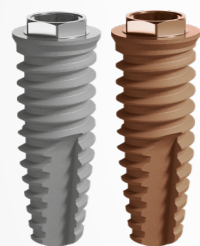

IMPLANTE

CÓD. SW	CÓD. SW PLUS	DIÂM. (mm)	COMP. (mm)	PLAT. (mm)
SWHE 3585	SWHE 3585N	3,5	8,5	3,6
SWHE 3510	SWHE 3510N	3,5	10	3,6
SWHE 3511	SWHE 3511N	3,5	11,5	3,6
SWHE 3513	SWHE 3513N	3,5	13	3,6
SWHE 3515	SWHE 3515N	3,5	15	3,6
SCW 3707	SWHE 3707N	3,75	7	4,1
SCW 3785	SWHE 3785N	3,75	8,5	4,1
SCW 3710	SWHE 3710N	3,75	10	4,1
SCW 3711	SWHE 3711N	3,75	11,5	4,1
SCW 3713	SWHE 3713N	3,75	13	4,1
SCW 3715	SWHE 3715N	3,75	15	4,1
SCWE 4585	SWHE 4585N	4,5	8,5	4,5
SCWE 4510	SWHE 4510N	4,5	10	4,5
SCWE 4511	SWHE 4511N	4,5	11,5	4,5
SCWE 4513	SWHE 4513N	4,5	13	4,5
SCWE 4515	SWHE 4515N	4,5	15	4,5
SCW 5007	SWHE 5007N	5	7	5
SCW 5085	SWHE 5085N	5	8,5	5
SCW 5010	SWHE 5010N	5	10	5
SCW 5011	SWHE 5011N	5	11,5	5
SCW 5013	SWHE 5013N	5	13	5
SCW 5015	SWHE 5015N	5	15	5



20 N.cm

MINI-ABUTMENT RETO HE

CÓD.	PLAT. (mm)	ALT. (mm)	DIÂM. (mm)
MA 3601	3,6	1	4,8
MA 3602	3,6	2	4,8
MA 3603	3,6	3	4,8
MA 3604	3,6	4	4,8
MA 4101	4,1	1	4,8
MA 4102	4,1	2	4,8
MA 4103	4,1	3	4,8
MA 4104	4,1	4	4,8
MA 5001	5	1	4,8
MA 5002	5	2	4,8
MA 5003	5	3	4,8
MA 5004	5	4	4,8



20 N.cm

MINI-ABUTMENT ANGULADO 17° HE

CÓD.	PLAT. (mm)	ALT. (mm)	DIÂM. (mm)
MAA 3602	3,6	2	4,8
MAA 3604	3,6	4	4,8
MAA 4102	4,1	2	4,8
MAA 4103	4,1	3	4,8



20 N.cm

MINI-ABUTMENT ANGULADO 30° HE

CÓD.	PLAT. (mm)	ALT. (mm)	DIÂM. (mm)
MAA 3632	3,6	2	4,8
MAA 3634	3,6	4	4,8
MAA 4132	4,1	2	4,8
MAA 4134	4,1	4	4,8

PROTECTOR DE ABUTMENT

CÓD.

PMA 4855



TRANSFERENTE DE MOLDEIRA ABERTA

CÓD.

TMAM 4800



TRANSFERENTE DE MOLDEIRA FECHADA

CÓD.

TMFM 4800



ANÁLOGO

CÓD.

ANMA 4800



ANÁLOGO DIGITAL - MINI ABUT

CÓD.

ADMA



JIG DE ESCANEAMENTO MINI ABUTMENT

CÓD.

JBMA



JIG DE ESCANEAMENTO MINI ABUTMENT

CÓD.

JBMAC



CILINDRO CALCINÁVEL BASE CrCo

CÓD.

CLEM 4800-2 MA Angulado
CLEM 4800-3 MA Reto



CILINDRO CALCINÁVEL

CÓD.

CPM 4800-2 MA Angulado
CPM 4800-3 MA Reto

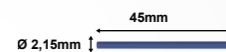

FIO OVERDENTURE

CÓD.

FO 01
Poliacetal

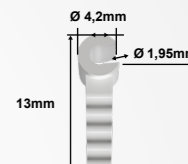

CLIP DE POLIACETAL

CÓD.

CLIPP



INTERFACE TITÂNIO MINI ABUT

CÓD.

ALT. (mm)
IMAT 04 4,0
IMAT 06 6,0



INTERFACE CROMO MINI ABUT

CÓD.

ALT. (mm)
IMAC 04 4,0
IMAC 06 6,0

* Sequência analógica
* Sequência digital

- *Parafuso sextavado
- ⊙ *Componente antirrotacional
- *Parafuso quadrado
- ⊕ *Parafuso de abutment
- ⊗ *Componente rotacional

* Para implantes HE de Ø de 3,5, considerar os componentes em negrito.

SEQUÊNCIA PROTÉTICA HE

OVERDENTURE - EQUATOR

HEXÁGONO EXTERNO

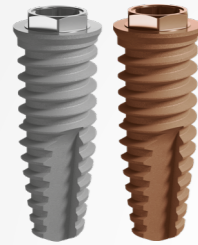

IMPLANTE

CÓD. SW	CÓD. SW PLUS	DIÂM. (mm)	COMP. (mm)	PLAT. (mm)
SWHE 3585	SWHE 3585N	3,5	8,5	3,6
SWHE 3510	SWHE 3510N	3,5	10	3,6
SWHE 3511	SWHE 3511N	3,5	11,5	3,6
SWHE 3513	SWHE 3713N	3,5	13	3,6
SWHE 3515	SWHE 3715N	3,5	15	3,6

CICATRIZADORES DE TITÂNIO

CÓD.	DIÂM. (mm)	ALT. (mm)
CIHE 3602	4,0	2
CIHE 3604	4,0	4
CIHE 3606	4,0	6

CICATRIZADORES DE PEEK

CÓD.	DIÂM. DA PLAT. (mm)	DIÂM. DO PERFIL (mm)	ALT. (mm)
CPHE 3505	3,5	5	5
CPHE 3508	3,5	8	5
CPHE 4108	4,1	8	5
CPHE 5008	5,0	8	5

ABUTMENT EQUATOR HE

CÓD.	DIÂM. (mm)	ALT. (mm)
AEHE 4102	4,1	2,0
AEHE 4103	4,1	3,0
AEHE 4104	4,1	4,0
AEHE 4105	4,1	5,0
AEHE 4106	4,1	6,0

DISCO DE PROTEÇÃO PACK 10

CÓD.	DIÂM.
100 DP	1,6 mm

DISCO DE PROTEÇÃO PACK 10

CÓD.	DIÂM.
100 DPR	2,9 mm

ENCAIXE EM TITÂNIO

CÓD.
141 CTE

SMARTBOX

CÓD.
330 SBE



CÁPSULA AMARELA

CÓD.	CARACTERÍSTICA
140 CEG	Retenção extra suave (0,6 KG)



CÁPSULA ROSA

CÓD.	CARACTERÍSTICA
140 CER	Retenção suave (1,2 kg)



CÁPSULA TRANSPARENTE

CÓD.	CARACTERÍSTICA
140 CET	Retenção padrão (1,8 kg)



CÁPSULA VIOLETA

CÓD.	CARACTERÍSTICA
140 CEV	Retenção forte (2,7 kg)



CÁPSULA PRETA

CÓD.	CARACTERÍSTICA
140 CEN	Cápsula de trabalho



CÓD.	CARACTERÍSTICA
CCE 01	Pack de cápsulas (composto por 1 unidade do item 140 CEV; 1 unidade do item 140 CEN e 2 unidades do item 140 CET)



CÓD.	CARACTERÍSTICA
485 IC	Chave para inserção e extração de cápsulas de retenção

- * Sequência analógica
- * Sequência digital

- *Parafuso sextavado
- *Componente antirrotacional
- *Parafuso quadrado
- *Parafuso de abutment
- *Componente rotacional

Strong SW

HEXÁGONO INTERNO

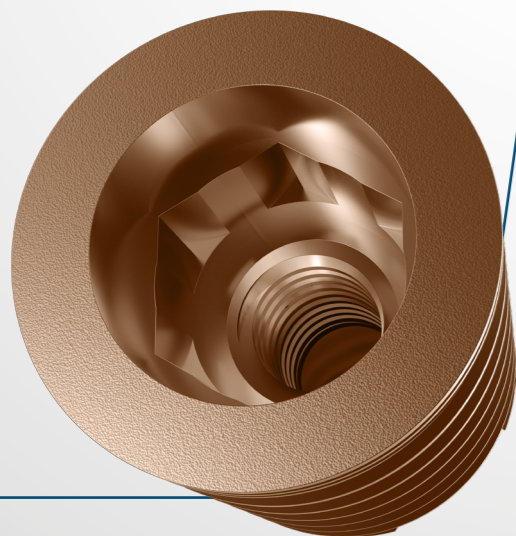
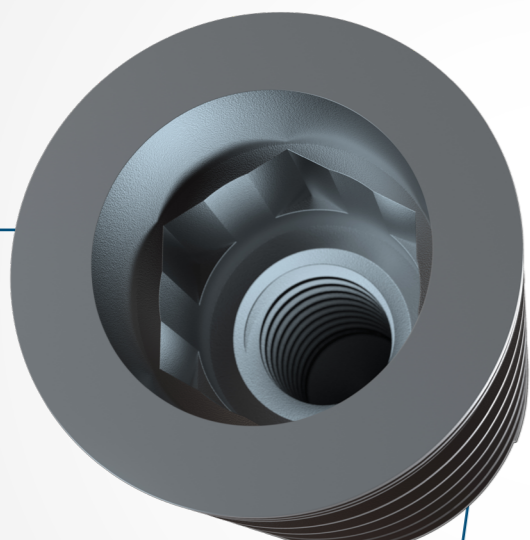

- › Indicado para a reabilitação com carga imediata ou tardia e para implantes unitários ou múltiplos.
- › Possibilita a instalação em qualquer tipo de osso, inclusive após a exodontia.
- › 3 opções de chave para instalação (contra-ângulo, digital e catraca).

INDICAÇÕES DE USO CLÍNICO:

- › 3,8 mm - Incisivos centrais, laterais, caninos e pré-molares
- › 4,5 mm - Incisivos centrais superiores, caninos, pré-molares e molares
- › 5,0 mm - Molares

› Instalação a nível ósseo.



- › Rotação das fresas iniciais: 1500 rpm.
- › Rotação das fresas 3,5 a 5,0 mm: 800 rpm.
- › Rotação dos machos de rosca: 25 rpm*.
- › Rotação de inserção: 20 a 40 rpm.
- › Carga Imediata: Torque recomendado de 45 a 80 N.cm**.
- › Carga Tardia: Torque até 45 Ncm.

*O uso do macho de rosca é opcional em osso tipo I e II por se tratar de um implante compressivo, no entanto, o torque máximo deve ser sempre respeitado.

** Contraindicação relativa em pacientes com problemas sistêmicos ou locais e a critério do profissional.

SEQUÊNCIA DE FRESAS

		1500 rpm				800 rpm				25 rpm				
		FRLD	FHD	FRWD	FRWD	FCWD	FRWD	FRWD	CMRIW	CMRIW	CMRIW	CMRIW	CMRIW	
PLAT. (mm)	DIÂM. (mm)	2020 Ø 2.0	2015 Ø 2.0	35 Ø 3.05	38 Ø 3.3	41 Ø 4.1	45 Ø 4.0	50 Ø 4.25	35 Ø 3.5	37 Ø 3.75	38 Ø 3.8	45 Ø 4.5	50 Ø 5.0	
	3,8	•	•	•	•						•			
	4,5	•	•	•	•		•					•		
	5	•	•	•	•		•	•					•	

 Strong SW
  Strong SW Plus

• O uso do macho de rosca é opcional em osso tipo I e II por se tratar de um implante compressivo, no entanto o torque máximo deve ser sempre respeitado.

Medidas técnicas

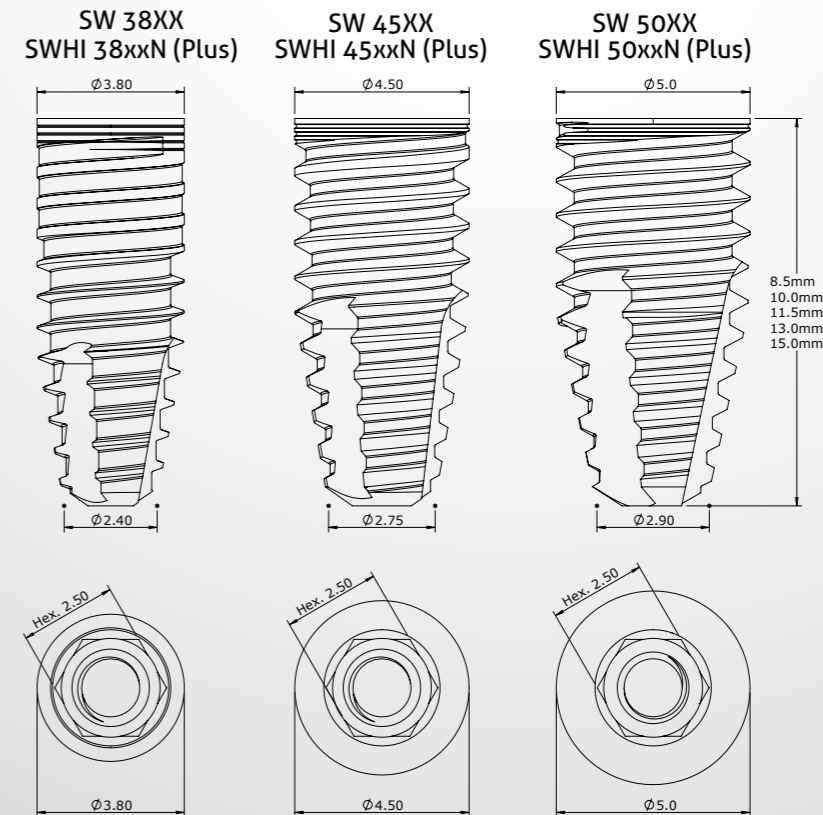

SEQUÊNCIA PROTÉTICA HI

SEQUÊNCIA DIRETA SOBRE O IMPLANTE (ANALÓGICO)
(ANALÓGICO E DIGITAL)

Unitária

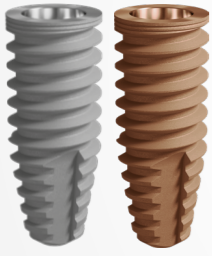

IMPLANTE

CÓD. SW	CÓD. SW PLUS	DIÂM. (mm)	COMP. (mm)
SW 3885	SWHI 3885N	3,8	8,5
SW 3810	SWHI 3810N	3,8	10
SW 3811	SWHI 3811N	3,8	11,5
SW 3813	SWHI 3813N	3,8	13
SW 3815	SWHI 3815N	3,8	15
SW 4585	SWHI 4585N	4,5	8,5
SW 4510	SWHI 4510N	4,5	10
SW 4511	SWHI 4511N	4,5	11,5
SW 4513	SWHI 4513N	4,5	13
SW 4515	SWHI 4515N	4,5	15
SW 5085	SWHI 5085N	5	8,5
SW 5010	SWHI 5010N	5	10
SW 5011	SWHI 5011N	5	11,5
SW 5013	SWHI 5013N	5	13
SW 5015	SWHI 5015N	5	15



CICATRIZADORES DE TITÂNIO

CÓD.	DIÂM. (mm)	ALT. (mm)
CIS 3842	4,0	2,0
CIS 3844	4,0	4,0
CIS 3846	4,0	6,0
CIS 4552	5,0	2,0
CIS 4554	5,0	4,0
CIS 4556	5,0	6,0



CICATRIZADORES DE PEEK

CÓD.	DIÂM. DA PLAT. (mm)	DIÂM. DO PERFIL (mm)	ALT. (mm)
CPHI 3805	3,8	5	5
CPHI 3808	3,8	8	5
CPHI 4508	4,5	8	5



TRANSFERENTE DE MOLDEIRA ABERTA

CÓD.	DIÂM. (mm)
TIHIS 38	3,8
TMAIS 45	4,5



TRANSFERENTE MOLDEIRA FECHADA

CÓD.	DIÂM. (mm)
TMFIS 38	3,8
TMFIS 45	4,5



ANÁLOGO

CÓD.
ANS 3800
ANS 4500



CILINDRO PROVISÓRIO DE TITÂNIO

CÓD.	PLAT (mm)
CPTS 386-Q	3,8
CPTS 456-Q	4,5



ABUTMENT ANGULADO 17° CIMENTADO

CÓD.	PLAT. (mm)	ALTURA (mm)
AIAS 3842-Q	3,8	2,0
AIAS 3844-Q	3,8	4,0
AIAS 4562-Q	4,5	2,0
AIAS 4564-Q	4,5	4,0

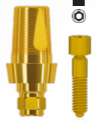

ABUTMENT CIMENTADO RETO

CÓD.	PLAT. (mm)	ALT. (mm)
AIS 3801-Q	3,8	1,0
AIS 3802-Q	3,8	2,0
AIS 3803-Q	3,8	3,0
AIS 3804-Q	3,8	4,0
AIS 4501-Q	4,5	1,0
AIS 4502-Q	4,5	2,0
AIS 4503-Q	4,5	3,0
AIS 4504-Q	4,5	4,0



ABUTMENT EUCLA CrCo

CÓD.
EUCLAS 386 - Q
EUCLAS 456 - Q



ABUTMENT UCLA POLIACETAL

CÓD.
UCLAS 386-Q
UCLAS 380-Q
UCLAS 456-Q
UCLAS 450-Q



PARAFUSO DE LABORATÓRIO





CÓD.
PLHIS 1
PTMAS 24-1
Rosca de 1,8mm



PARAFUSO DE RETENÇÃO

CÓD.
PTQH 18
Rosca de 1,8 mm

HEXÁGONO INTERNO

- * Sequência analógica
- * Sequência digital
-  *Parafuso sextavado
-  *Componente antirrotacional
-  *Parafuso quadrado
-  *Parafuso de abutment
-  *Componente rotacional

SEQUÊNCIA PROTÉTICA HI

SEQUÊNCIA DIRETA SOBRE O IMPLANTE (DIGITAL)
(ANALÓGICO E DIGITAL)

Unitária

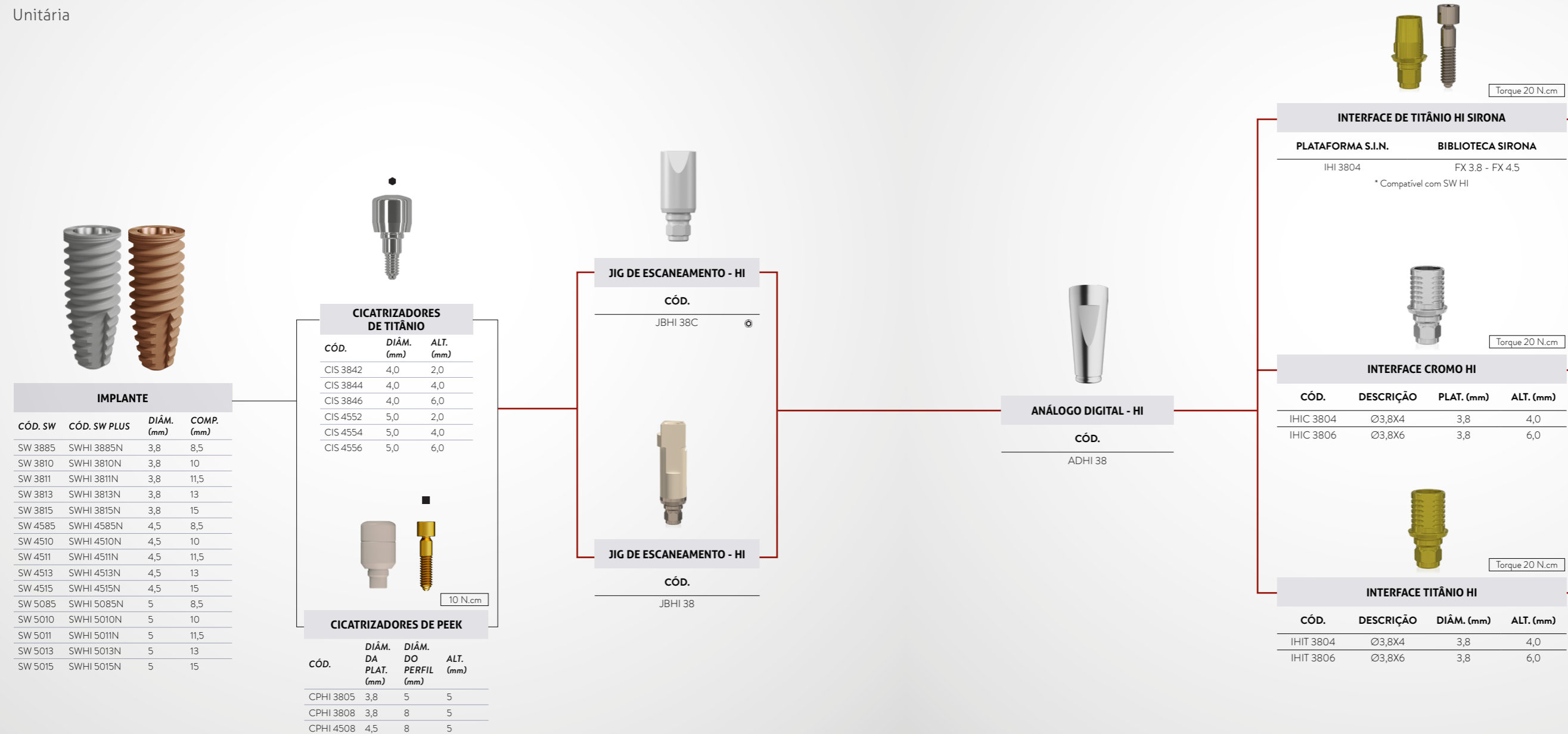

HEXÁGONO INTERNO

— * Sequência analógica
— * Sequência digital

● *Parafuso sextavado
⊙ *Componente antirrotacional
■ *Parafuso quadrado
⊖ *Parafuso de abutment
⊕ *Componente rotacional

SEQUÊNCIA PROTÉTICA HI

MINI-ABUTMENT - INTERMEDIÁRIO PROTÉTICO PARAFUSADO (ANALÓGICO E DIGITAL)

Próteses parciais ou totais parafusadas



IMPLANTE			
CÓD. SW	CÓD. SW PLUS	DIÂM. (mm)	COMP. (mm)
SW 3885	SWHI 3885N	3,8	8,5
SW 3810	SWHI 3810N	3,8	10
SW 3811	SWHI 3811N	3,8	11,5
SW 3813	SWHI 3813N	3,8	13
SW 3815	SWHI 3815N	3,8	15
SW 4585	SWHI 4585N	4,5	8,5
SW 4510	SWHI 4510N	4,5	10
SW 4511	SWHI 4511N	4,5	11,5
SW 4513	SWHI 4513N	4,5	13
SW 4515	SWHI 4515N	4,5	15
SW 5085	SWHI 5085N	5	8,5
SW 5010	SWHI 5010N	5	10
SW 5011	SWHI 5011N	5	11,5
SW 5013	SWHI 5013N	5	13
SW 5015	SWHI 5015N	5	15

MINI-ABUTMENT			
CÓD.	PLAT. (mm)	ALT. (mm)	DIÂM. (mm)
MAS 3801	3,8	1	4,8
MAS 3802	3,8	2	4,8
MAS 3803	3,8	3	4,8
MAS 3804	3,8	4	4,8
MAS 4501	4,5	1	4,8
MAS 4502	4,5	2	4,8
MAS 4503	4,5	3	4,8
MAS 4504	4,5	4	4,8

PROTETOR DE ABUTMENT
CÓD.
PMA 4855
Perfil de 5,0 mm

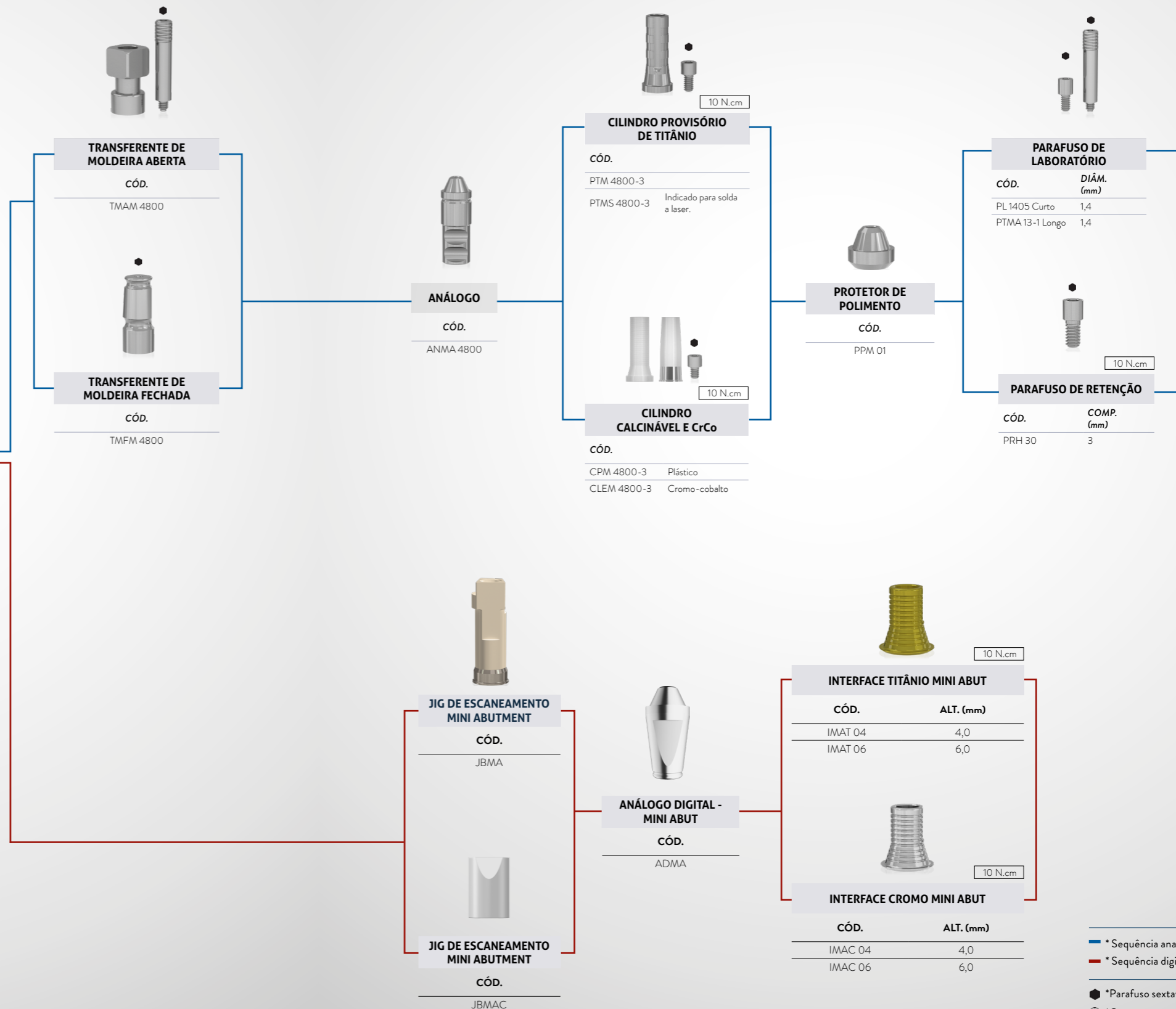

HEXÁGONO INTERNO

- * Sequência analógica
- * Sequência digital
- *Parafuso sextavado
- ⊙ *Componente antirrotacional
- *Parafuso quadrado
- *Parafuso de abutment
- ⊙ *Componente rotacional

SEQUÊNCIA PROTÉTICA HI

ABUTMENT CÔNICO- INTERMEDIÁRIO PROTÉTICO PARAFUSADO (ANALÓGICO E DIGITAL)

Próteses unitárias, parciais ou totais parafusadas

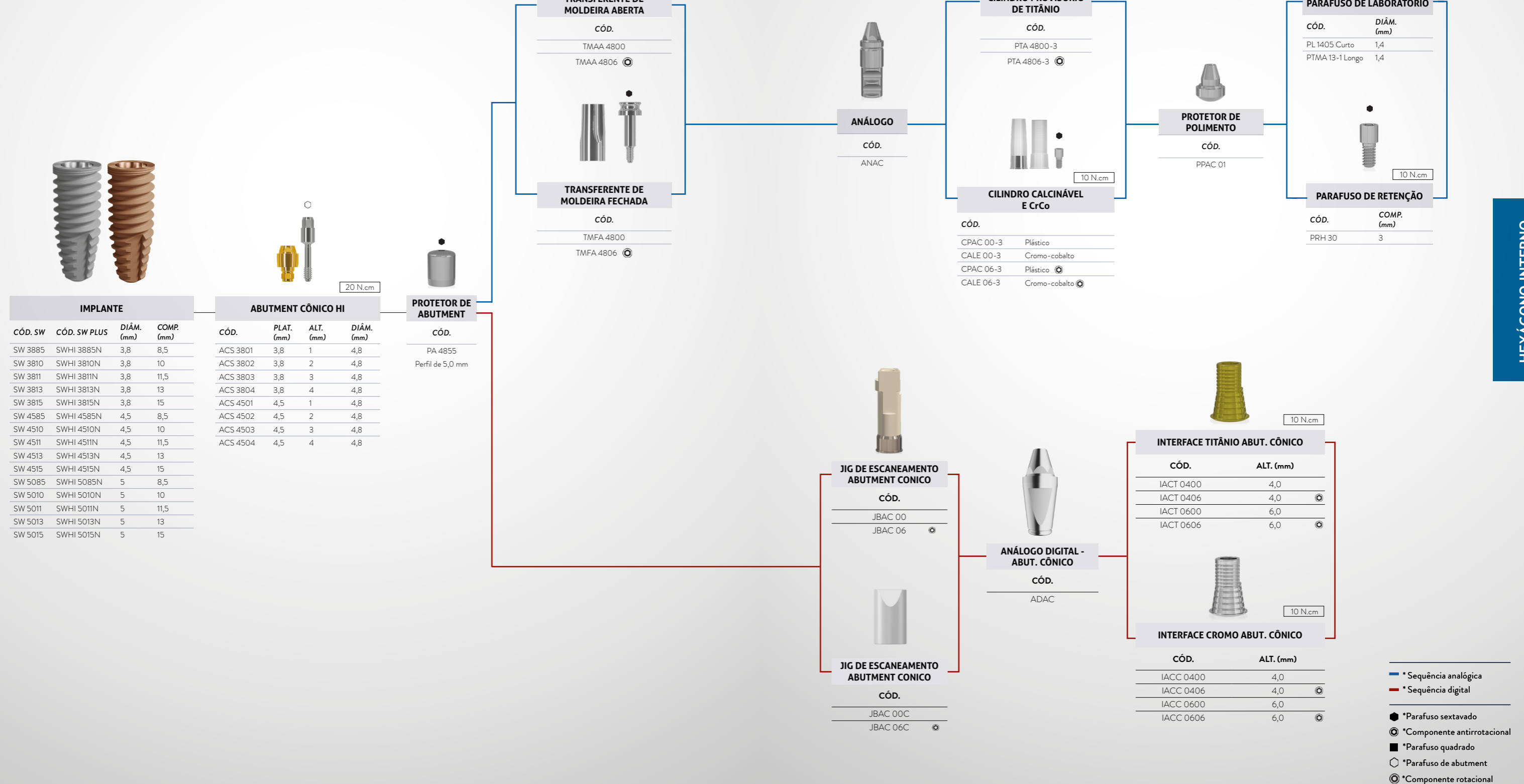

HEXÁGONO INTERNO

- * Sequência analógica
- * Sequência digital
- *Parafuso sextavado
- ⊙ *Componente antirrotacional
- *Parafuso quadrado
- ⊕ *Parafuso de abutment
- ⊗ *Componente rotacional

SEQUÊNCIA PROTÉTICA HI

OVERDENTURE BARRA-CLIP
(ANALÓGICO E DIGITAL)



IMPLANTE			
CÓD. SW	CÓD. SW PLUS	DIÂM. (mm)	COMP. (mm)
SW 3885	SWHI 3885N	3,8	8,5
SW 3810	SWHI 3810N	3,8	10
SW 3811	SWHI 3811N	3,8	11,5
SW 3813	SWHI 3813N	3,8	13
SW 3815	SWHI 3815N	3,8	15
SW 4585	SWHI 4585N	4,5	8,5
SW 4510	SWHI 4510N	4,5	10
SW 4511	SWHI 4511N	4,5	11,5
SW 4513	SWHI 4513N	4,5	13
SW 4515	SWHI 4515N	4,5	15
SW 5085	SWHI 5085N	5	8,5
SW 5010	SWHI 5010N	5	10
SW 5011	SWHI 5011N	5	11,5
SW 5013	SWHI 5013N	5	13
SW 5015	SWHI 5015N	5	15



CICATRIZADORES DE TITÂNIO		
CÓD.	ALT. (mm)	DIÂM. (mm)
CIS 3842	2,0	4,0
CIS 3844	4,0	4,0
CIS 3846	6,0	4,0
CIS 4552	2,0	5,0
CIS 4554	4,0	5,0
CIS 4556	6,0	5,0

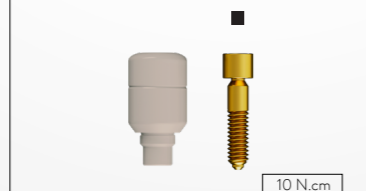

CICATRIZADORES DE PEEK			
CÓD.	DIÂM. DA PLAT. (mm)	DIÂM. DO PERFIL (mm)	ALT. (mm)
CPHI 3805	3,8	5	5
CPHI 3808	3,8	8	5
CPHI 4508	4,5	8	5



TRANSFERENTE DE MOLDEIRA ABERTA	
CÓD.	DIÂM. (mm)
TIHIS 38	3,8
TMAIS 45	4,5



TRANSFERENTE MOLDEIRA FECHADA	
CÓD.	DIÂM. (mm)
TMFIS 38	3,8
TMFIS 45	4,5



ANÁLOGO	
CÓD.	
ANS 3800	
ANS 4500	



ABUTMENT EUCLA CrCo	
CÓD.	
EUCLAS 386-Q	⊗
EUCLAS 456-Q	⊗



ABUTMENT UCLA PLÁSTICO	
CÓD.	
UCLAS 386-Q	⊗
UCLAS 380-Q	⊗
UCLAS 456-Q	⊗
UCLAS 450-Q	⊗

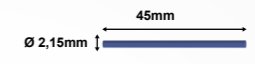

FIO OVERDENTURE	
CÓD.	
FO 01	Poliacetal

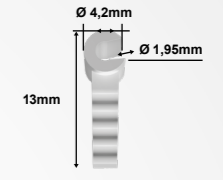

CLIP DE POLIACETAL	
CÓD.	
CLIPP	



JIG DE ESCANEAMENTO - HI	
CÓD.	
JBHI 38C	⊗



JIG DE ESCANEAMENTO - HI	
CÓD.	
JBHI 38	



ANÁLOGO DIGITAL - HI	
CÓD.	
ADHI 38	

HEXÁGONO INTERNO

- * Sequência analógica
- * Sequência digital
- ⬢ *Parafuso sextavado
- ⊗ *Componente antirrotacional
- ⬛ *Parafuso quadrado
- ⬡ *Parafuso de abutment
- ⊙ *Componente rotacional

SEQUÊNCIA PROTÉTICA HI

OVERDENTURE BARRA-CLIP (MINI ABUTMENT)
(ANALÓGICO E DIGITAL)

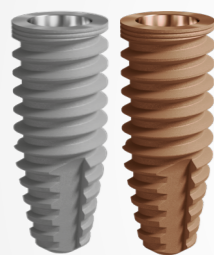

IMPLANTE			
CÓD. SW	CÓD. SW PLUS	DIÂM. (mm)	COMP. (mm)
SW 3885	SWHI 3885N	3,8	8,5
SW 3810	SWHI 3810N	3,8	10
SW 3811	SWHI 3811N	3,8	11,5
SW 3813	SWHI 3813N	3,8	13
SW 3815	SWHI 3815N	3,8	15
SW 4585	SWHI 4585N	4,5	8,5
SW 4510	SWHI 4510N	4,5	10
SW 4511	SWHI 4511N	4,5	11,5
SW 4513	SWHI 4513N	4,5	13
SW 4515	SWHI 4515N	4,5	15
SW 5085	SWHI 5085N	5	8,5
SW 5010	SWHI 5010N	5	10
SW 5011	SWHI 5011N	5	11,5
SW 5013	SWHI 5013N	5	13
SW 5015	SWHI 5015N	5	15

MINI-ABUTMENT			
CÓD.	PLAT. (mm)	ALT. (mm)	DIÂM. (mm)
MAS 3801	3,8	1	4,8
MAS 3802	3,8	2	4,8
MAS 3803	3,8	3	4,8
MAS 3804	3,8	4	4,8
MAS 4501	4,5	1	4,8
MAS 4502	4,5	2	4,8
MAS 4503	4,5	3	4,8
MAS 4504	4,5	4	4,8

PROTECTOR DE ABUTMENT
CÓD.
PMA 4855

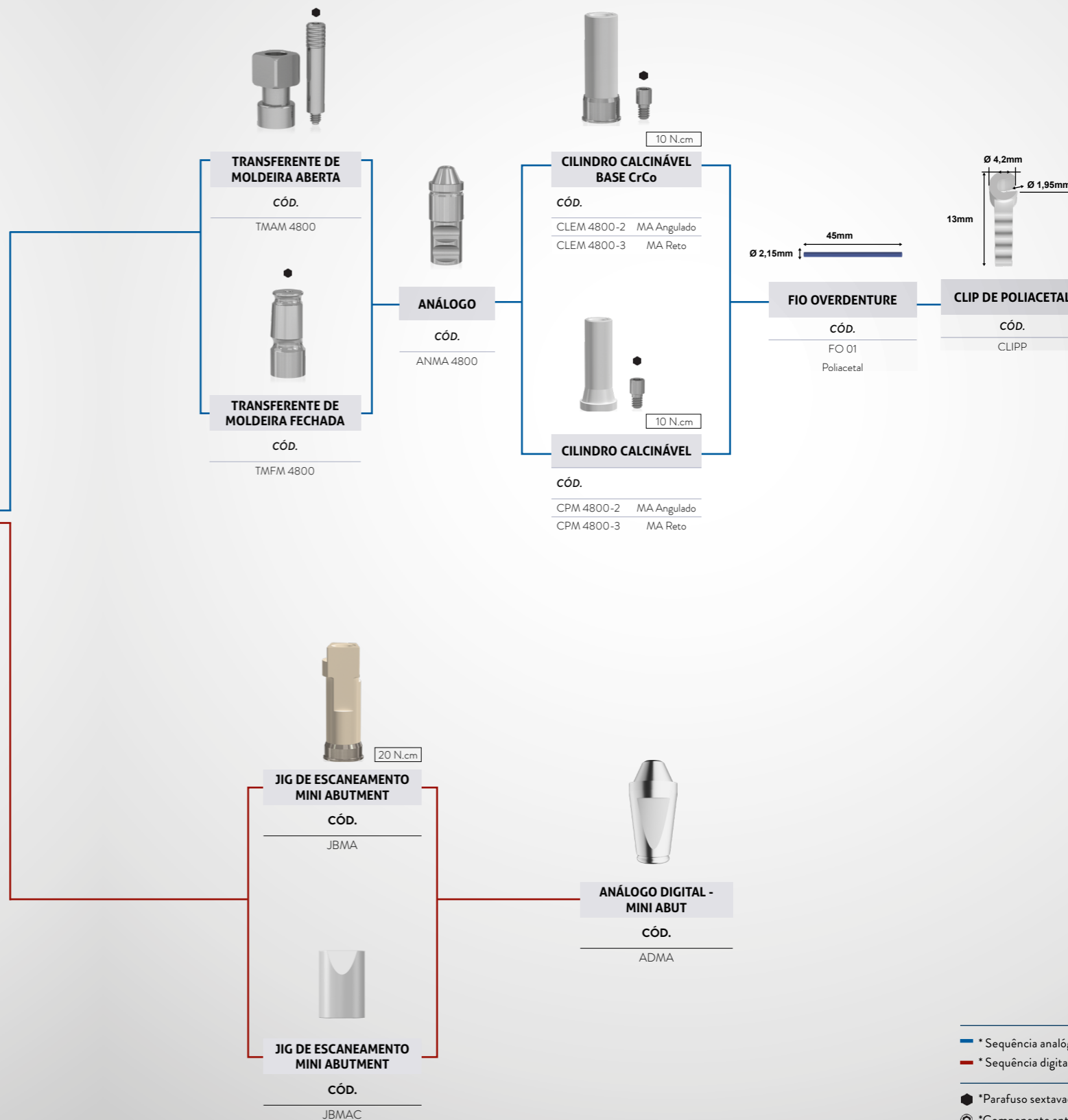

— * Sequência analógica
— * Sequência digital

- *Parafuso sextavado
- ⊙ *Componente antirrotacional
- *Parafuso quadrado
- ⊕ *Parafuso de abutment
- ⊙ *Componente rotacional

HEXÁGONO INTERNO

SEQUÊNCIA PROTÉTICA HI

OVERDENTURE - EQUATOR

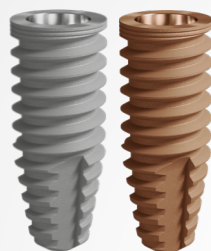

CICATRIZADORES DE TITÂNIO

CÓD.	ALT. (mm)	DIÂM. (mm)
CIS 3842	2,0	4,0
CIS 3844	4,0	4,0
CIS 3846	6,0	4,0
CIS 4552	2,0	5,0
CIS 4554	4,0	5,0
CIS 4556	6,0	5,0



CICATRIZADORES DE PEEK

CÓD.	DIÂM. DA PLAT. (mm)	DIÂM. DO PERFIL (mm)	ALT. (mm)
CPHI 3805	3,8	5	5
CPHI 3808	3,8	8	5
CPHI 4508	4,5	8	5



ABUTMENT EQUATOR HI

CÓD.	DIÂM. (mm)	ALT. (mm)
AEHI 3801	3,8	1,0
AEHI 3802	3,8	2,0
AEHI 3803	3,8	3,0
AEHI 3804	3,8	4,0
AEHI 3805	3,8	5,0
AEHI 3806	3,8	6,0



DISCO DE PROTEÇÃO PACK 10

CÓD.	DIÂM
100 DP	1,6 mm



DISCO DE PROTEÇÃO PACK 10

CÓD.	DIÂM
100 DPR	2,9 mm



ENCAIXE EM TITÂNIO

CÓD.
141 CTE



SMARTBOX

CÓD.
330 SBE

IMPLANTE			
CÓD. SW	CÓD. SW PLUS	DIÂM. (mm)	COMP. (mm)
SW 3885	SWHI 3885N	3,8	8,5
SW 3810	SWHI 3810N	3,8	10
SW 3811	SWHI 3811N	3,8	11,5
SW 3813	SWHI 3813N	3,8	13
SW 3815	SWHI 3815N	3,8	15
SW 4585	SWHI 4585N	4,5	8,5
SW 4510	SWHI 4510N	4,5	10
SW 4511	SWHI 4511N	4,5	11,5
SW 4513	SWHI 4513N	4,5	13
SW 4515	SWHI 4515N	4,5	15
SW 5085	SWHI 5085N	5	8,5
SW 5010	SWHI 5010N	5	10
SW 5011	SWHI 5011N	5	11,5
SW 5013	SWHI 5013N	5	13
SW 5015	SWHI 5015N	5	15

HEXÁGONO INTERNO



CÁPSULA AMARELA

CÓD.	CARACTERÍSTICA
140 CEG	Retenção extra suave (0,6 KG)



CÁPSULA ROSA

CÓD.	CARACTERÍSTICA
140 CER	Retenção suave (1,2 kg)



CÁPSULA TRANSPARENTE

CÓD.	CARACTERÍSTICA
140 CET	Retenção padrão (1,8 kg)



CÁPSULA VIOLETA

CÓD.	CARACTERÍSTICA
140 CEV	Retenção forte (2,7 kg)



CÁPSULA PRETA

CÓD.	CARACTERÍSTICA
140 CEN	Cápsula de trabalho



CÓD.	CARACTERÍSTICA
CCE 01	Pack de cápsulas (composto por 1 unidade do item 140 CEV; 1 unidade do item 140 CEN e 2 unidades do item 140 CET)



CÓD.	CARACTERÍSTICA
485 IC	Chave para inserção e extração de cápsulas de retenção

- * Sequência analógica
- * Sequência digital
- * Parafuso sextavado
- * Componente antirrotacional
- * Parafuso quadrado
- * Parafuso de abutment
- * Componente rotacional

Strong SW

CONE MORSE 16°

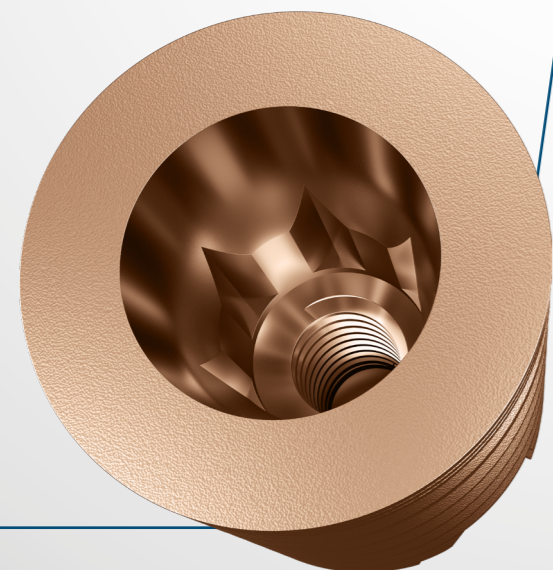
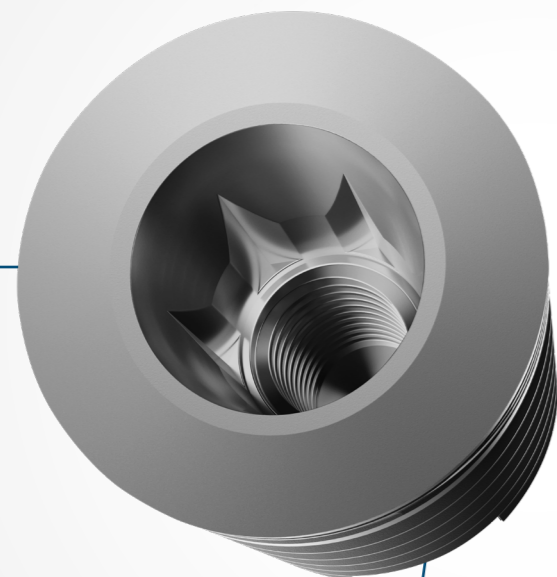

- › Indicado para todos os tipos ósseos e para reabilitação com carga imediata ou tardia.
- › Também recomendado para espaços mesiodistais pequenos (incisivos inferiores e laterais superiores).
- › Possibilita a instalação em qualquer tipo de osso, inclusive após a exodontia.
- › Implantes unitários ou múltiplos.
- › 3 opções de chave para instalação: contra-ângulo, catraca e chave digital.
- › Para instalação a nível ósseo utilize o tapa implante TIMC.

INDICAÇÕES DE USO CLÍNICO:

- › 3,5 mm - Incisivos centrais e laterais
- › 3,8 mm - Incisivos centrais e laterais, caninos e pré-molares
- › 4,5 mm - Incisivos centrais superiores, caninos, pré-molares e molares
- › 5,0 mm - Molares

› Instalação infraóssea de 1,5 mm.

- › Angulação Interna de 16°.
- › Rotação das fresas iniciais: 1500 rpm.
- › Rotação das fresas 3,5 a 5,0 mm: 800 rpm.
- › Rotação dos machos de rosca: 25 rpm*.
- › Rotação de inserção: 20 a 40 rpm
- › Carga Imediata: Torque recomendado de 45 a 80 N.cm**
- › Carga Tardia: Torque até 45 N.cm

*O uso do macho de rosca é opcional em osso tipo I e II por se tratar de um implante compressivo, no entanto, o torque máximo deve ser sempre respeitado.

** Contraindicação relativa em pacientes com problemas sistêmicos ou locais e a critério do profissional.

SEQUÊNCIA DE FRESAS

		1500 rpm				800 rpm				25 rpm				
		FRLD	FHD	FRWD	FRWD	FCWD	FRWD	FRWD	FRWD	CMRIW	CMRIW	CMRIW	CMRIW	CMRIW
PLAT. (mm)	DIÂM. (mm)	2020 Ø 2.0	2015 Ø 2.0	35 Ø 3.05	38 Ø 3.3	41 Ø 4.1	45 Ø 4.0	50 Ø 4.25	35 Ø 3.5	37 Ø 3.75	38 Ø 3.8	45 Ø 4.5	50 Ø 5.0	
3,5	3,5	•	•	•					•					
3,8	3,8	•	•	•	•						•			
4,5	4,5	•	•	•	•		•					•		
5	5	•	•	•	•		•	•					•	



• O uso do macho de rosca é opcional em osso tipo I e II por se tratar de um implante compressivo, no entanto o torque máximo deve ser sempre respeitado.

Medidas técnicas

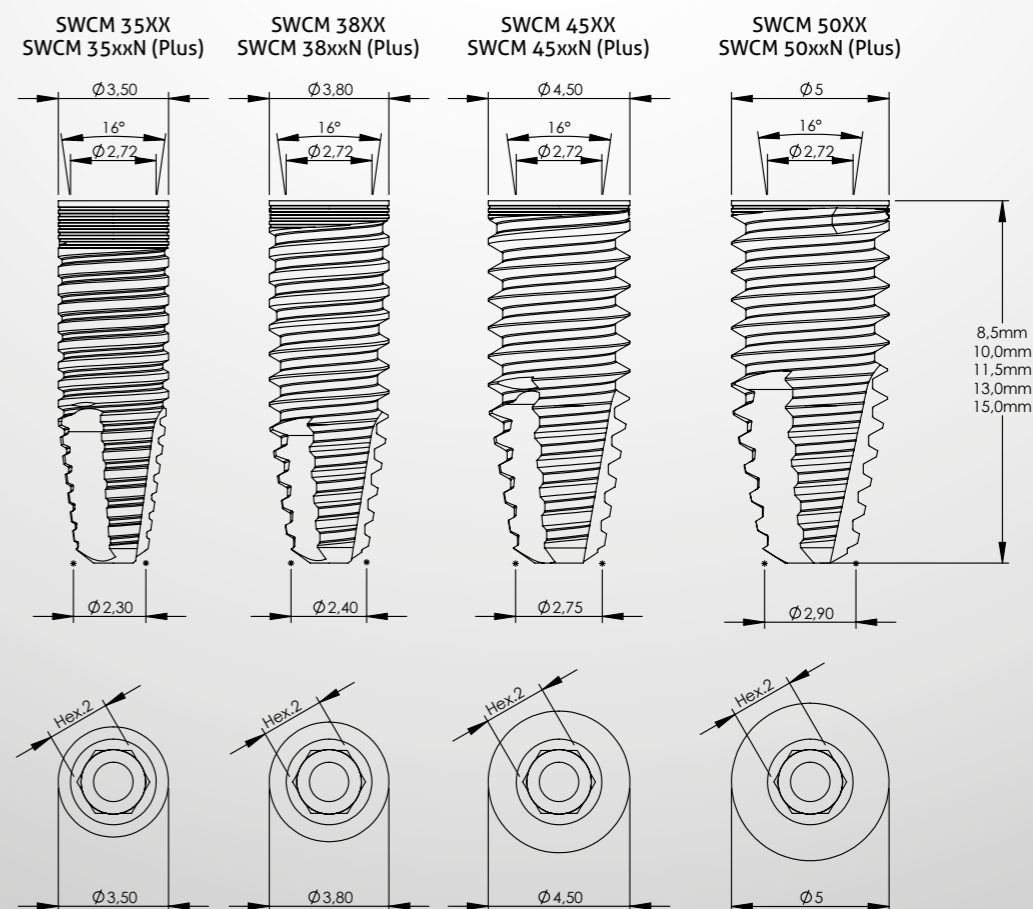

SEQUÊNCIA PROTÉTICA MT 16°

SEQUÊNCIA DIRETA SOBRE O IMPLANTE (ANALÓGICO)

Unitária

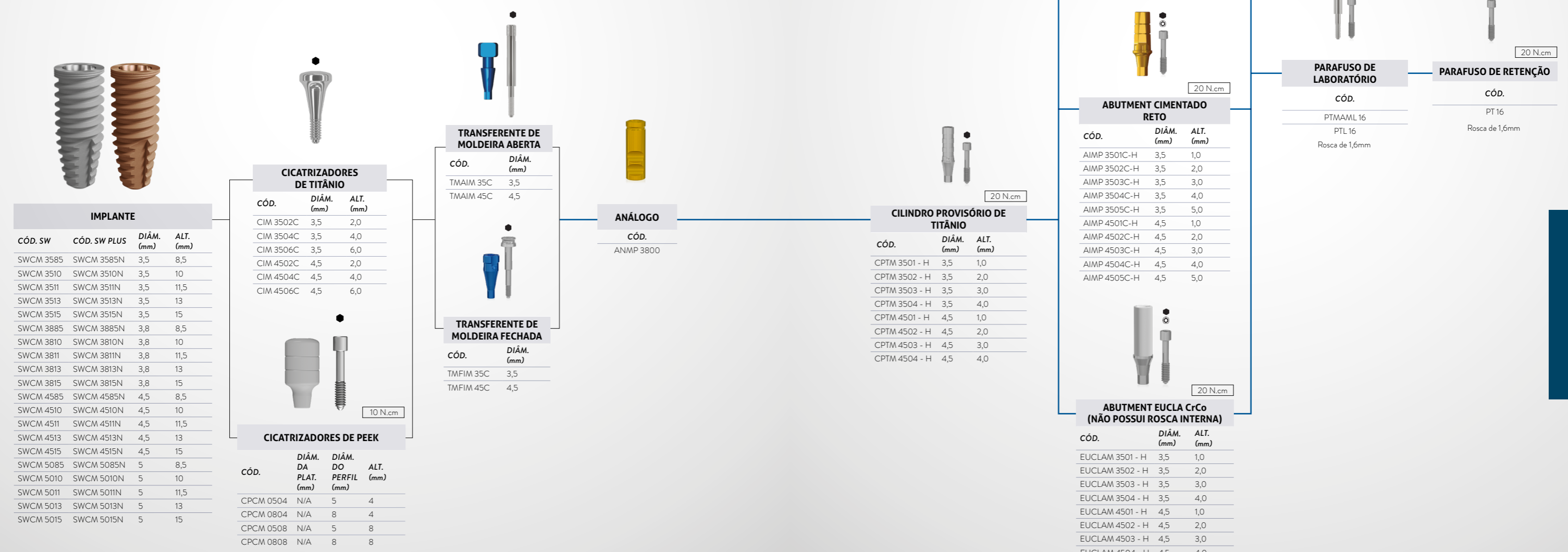

IMPLANTE			
CÓD. SW	CÓD. SW PLUS	DIÂM. (mm)	ALT. (mm)
SWCM 3585	SWCM 3585N	3,5	8,5
SWCM 3510	SWCM 3510N	3,5	10
SWCM 3511	SWCM 3511N	3,5	11,5
SWCM 3513	SWCM 3513N	3,5	13
SWCM 3515	SWCM 3515N	3,5	15
SWCM 3885	SWCM 3885N	3,8	8,5
SWCM 3810	SWCM 3810N	3,8	10
SWCM 3811	SWCM 3811N	3,8	11,5
SWCM 3813	SWCM 3813N	3,8	13
SWCM 3815	SWCM 3815N	3,8	15
SWCM 4585	SWCM 4585N	4,5	8,5
SWCM 4510	SWCM 4510N	4,5	10
SWCM 4511	SWCM 4511N	4,5	11,5
SWCM 4513	SWCM 4513N	4,5	13
SWCM 4515	SWCM 4515N	4,5	15
SWCM 5085	SWCM 5085N	5	8,5
SWCM 5010	SWCM 5010N	5	10
SWCM 5011	SWCM 5011N	5	11,5
SWCM 5013	SWCM 5013N	5	13
SWCM 5015	SWCM 5015N	5	15

CICATRIZADORES DE TITÂNIO		
CÓD.	DIÂM. (mm)	ALT. (mm)
CIM 3502C	3,5	2,0
CIM 3504C	3,5	4,0
CIM 3506C	3,5	6,0
CIM 4502C	4,5	2,0
CIM 4504C	4,5	4,0
CIM 4506C	4,5	6,0

CICATRIZADORES DE PEEK			
CÓD.	DIÂM. DA PLAT. (mm)	DIÂM. DO PERFIL (mm)	ALT. (mm)
CPCM 0504	N/A	5	4
CPCM 0804	N/A	8	4
CPCM 0508	N/A	5	8
CPCM 0808	N/A	8	8

TRANSFERENTE DE MOLDEIRA ABERTA	
CÓD.	DIÂM. (mm)
TMAIM 35C	3,5
TMAIM 45C	4,5

TRANSFERENTE DE MOLDEIRA FECHADA	
CÓD.	DIÂM. (mm)
TMFIM 35C	3,5
TMFIM 45C	4,5

ANÁLOGO	
CÓD.	
ANMP 3800	

CILINDRO PROVISÓRIO DE TITÂNIO		
CÓD.	DIÂM. (mm)	ALT. (mm)
CPTM 3501 - H	3,5	1,0
CPTM 3502 - H	3,5	2,0
CPTM 3503 - H	3,5	3,0
CPTM 3504 - H	3,5	4,0
CPTM 4501 - H	4,5	1,0
CPTM 4502 - H	4,5	2,0
CPTM 4503 - H	4,5	3,0
CPTM 4504 - H	4,5	4,0

ABUTMENT ANGULADO 17° CIMENTADO		
CÓD.	DIÂM. (mm)	ALT. (mm)
AIAM 3501C-H	3,5	1,0
AIAM 3502C-H	3,5	2,0
AIAM 3503C-H	3,5	3,0
AIAM 3504C-H	3,5	4,0
AIAM 3505C-H	3,5	5,0
AIAM 4501C-H	4,5	1,0
AIAM 4502C-H	4,5	2,0
AIAM 4503C-H	4,5	3,0
AIAM 4504C-H	4,5	4,0
AIAM 4505C-H	4,5	5,0

ABUTMENT CIMENTADO RETO		
CÓD.	DIÂM. (mm)	ALT. (mm)
AIMP 3501C-H	3,5	1,0
AIMP 3502C-H	3,5	2,0
AIMP 3503C-H	3,5	3,0
AIMP 3504C-H	3,5	4,0
AIMP 3505C-H	3,5	5,0
AIMP 4501C-H	4,5	1,0
AIMP 4502C-H	4,5	2,0
AIMP 4503C-H	4,5	3,0
AIMP 4504C-H	4,5	4,0
AIMP 4505C-H	4,5	5,0

ABUTMENT EUCLA CrCo (NÃO POSSUI ROSCA INTERNA)		
CÓD.	DIÂM. (mm)	ALT. (mm)
EUCLAM 3501 - H	3,5	1,0
EUCLAM 3502 - H	3,5	2,0
EUCLAM 3503 - H	3,5	3,0
EUCLAM 3504 - H	3,5	4,0
EUCLAM 4501 - H	4,5	1,0
EUCLAM 4502 - H	4,5	2,0
EUCLAM 4503 - H	4,5	3,0
EUCLAM 4504 - H	4,5	4,0

PARAFUSO DE LABORATÓRIO	
CÓD.	
PTMAML 16	
PTL 16	
Rosca de 1,6mm	

PARAFUSO DE RETENÇÃO	
CÓD.	
PT 16	
Rosca de 1,6mm	

CONE MORSE 16°

- * Sequência analógica
- * Sequência digital
- * Parafuso sextavado
- ⊙ * Componente antirrotacional
- * Parafuso quadrado
- ⊕ * Parafuso de abutment
- ⊙ * Componente rotacional

SEQUÊNCIA PROTÉTICA MT 16°

SEQUÊNCIA DIRETA SOBRE O IMPLANTE (DIGITAL)

Unitária

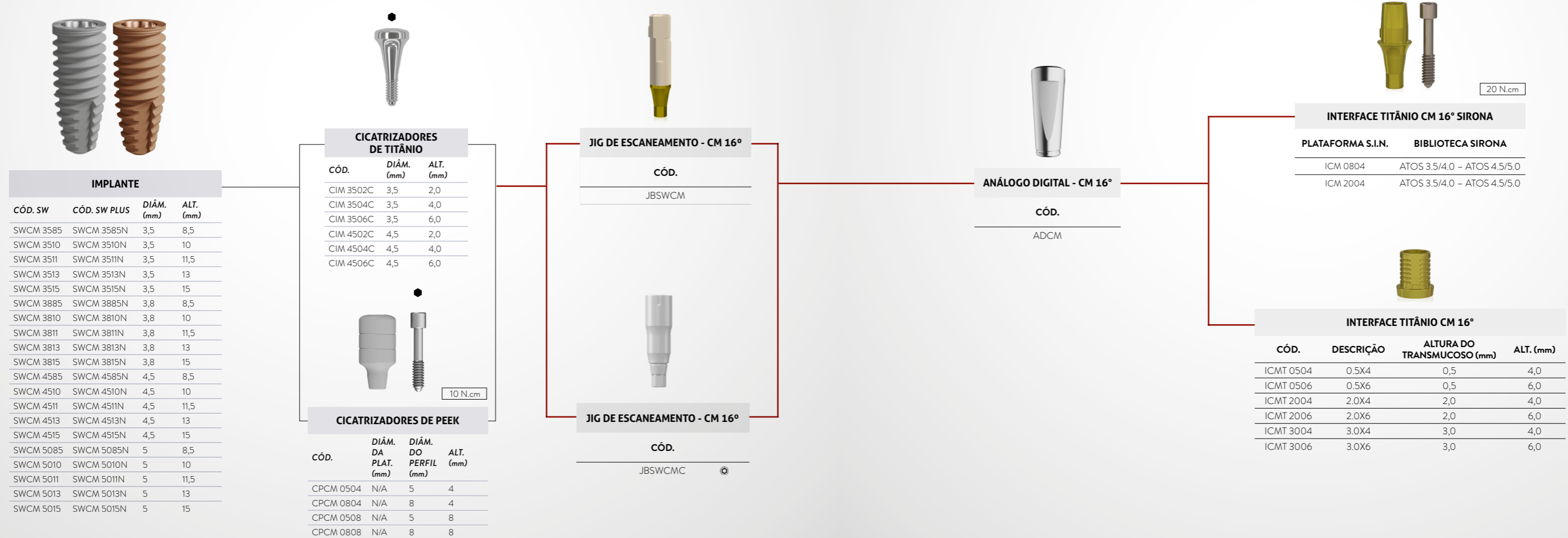

CONE MORSE 16°

*Parafuso sextavado
 *Componente antirrotacional
 *Parafuso quadrado
 *Parafuso de abutment

SEQUÊNCIA PROTÉTICA MT 16°

SEQUÊNCIA ABUTMENT UNIVERSAL (ANALÓGICO E DIGITAL)

Protése Cimentada Unitária



20 N.cm

ABUTMENT UNIVERSAL CIMENTADO

CÓD.	DIÂM. (mm)	ALT. DE CIMENTAÇÃO (mm)	ALT. DO TRANSMUCOSO (mm)
AIM 33401C	3,3	4	1
AIM 33402C	3,3	4	2
AIM 33403C	3,3	4	3
AIM 33404C	3,3	4	4
AIM 33405C	3,3	4	5
AIM 33601C	3,3	6	1
AIM 33602C	3,3	6	2
AIM 33603C	3,3	6	3
AIM 33604C	3,3	6	4
AIM 33605C	3,3	6	5
AIM 45401C	4,5	4	1
AIM 45402C	4,5	4	2
AIM 45403C	4,5	4	3
AIM 45404C	4,5	4	4
AIM 45405C	4,5	4	5
AIM 45601C	4,5	6	1
AIM 45602C	4,5	6	2
AIM 45603C	4,5	6	3
AIM 45604C	4,5	6	4
AIM 45605C	4,5	6	5



10 N.cm

ABUTMENT UNIVERSAL ANGULADO 17° CIMENTADO

CÓD.	DIÂM. (mm)	ALT. DO TRANSMUCOSO (mm)	ALT. DE CIMENTAÇÃO (mm)
AAIM 331741C	3,3	1,5	4
AAIM 331742C	3,3	2,5	4
AAIM 331743C	3,3	3,5	4
AAIM 331761C	3,3	1,5	6
AAIM 331762C	3,3	2,5	6
AAIM 331763C	3,3	3,5	6
AAIM 451741C	4,5	1,5	4
AAIM 451742C	4,5	2,5	4
AAIM 451743C	4,5	3,5	4
AAIM 451761C	4,5	1,5	6
AAIM 451762C	4,5	2,5	6
AAIM 451763C	4,5	3,5	6

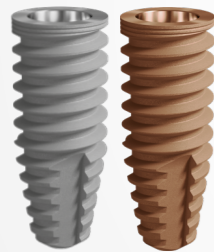

IMPLANTE

CÓD. SW	CÓD. SW PLUS	DIÂM. (mm)	ALT. (mm)
SWCM 3585	SWCM 3585N	3,5	8,5
SWCM 3510	SWCM 3510N	3,5	10
SWCM 3511	SWCM 3511N	3,5	11,5
SWCM 3513	SWCM 3513N	3,5	13
SWCM 3515	SWCM 3515N	3,5	15
SWCM 3885	SWCM 3885N	3,8	8,5
SWCM 3810	SWCM 3810N	3,8	10
SWCM 3811	SWCM 3811N	3,8	11,5
SWCM 3813	SWCM 3813N	3,8	13
SWCM 3815	SWCM 3815N	3,8	15
SWCM 4585	SWCM 4585N	4,5	8,5
SWCM 4510	SWCM 4510N	4,5	10
SWCM 4511	SWCM 4511N	4,5	11,5
SWCM 4513	SWCM 4513N	4,5	13
SWCM 4515	SWCM 4515N	4,5	15
SWCM 5085	SWCM 5085N	5	8,5
SWCM 5010	SWCM 5010N	5	10
SWCM 5011	SWCM 5011N	5	11,5
SWCM 5013	SWCM 5013N	5	13
SWCM 5015	SWCM 5015N	5	15

CICATRIZADORES DE TITÂNIO

CÓD.	DIÂM. (mm)	ALT. (mm)
CIM 3502C	3,5	2,0
CIM 3504C	3,5	4,0
CIM 3506C	3,5	6,0
CIM 4502C	4,5	2,0
CIM 4504C	4,5	4,0
CIM 4506C	4,5	6,0

CICATRIZADORES DE PEEK

CÓD.	DIÂM. DA PLAT. (mm)	DIÂM. DO PERFIL (mm)	ALT. (mm)
CPCM 0504	N/A	5	4
CPCM 0804	N/A	8	4
CPCM 0508	N/A	5	8
CPCM 0808	N/A	8	8



TRANSFERENTE EM POLIACETAL

CÓD.	DIÂM. (mm)	ALT. (mm)
TSIT 3340	3,3	4,0
TSIT 3360	3,3	6,0
TSIT 4540	4,5	4,0
TSIT 4560	4,5	6,0



ANALÓGO

CÓD.	DIÂM. (mm)	ALT. (mm)
ASIT 3340	3,3	4,0
ASIT 3360	3,3	6,0
ASIT 4540	4,5	4,0
ASIT 4560	4,5	6,0



CILINDRO CALCINÁVEL EM POLIACETAL

CÓD.	DIÂM. (mm)	ALT. (mm)
CCSIT 3340	3,3	4,0
CCSIT 3360	3,3	6,0
CCSIT 4540	4,5	4,0
CCSIT 4560	4,5	6,0



CILINDRO PROVISÓRIO EM ACRILICO

CÓD.	DIÂM. (mm)	ALT. (mm)
CPSIT 3340	3,3	4,0
CPSIT 3360	3,3	6,0
CPSIT 4540	4,5	4,0
CPSIT 4560	4,5	6,0



JIG DE ESCANEAMENTO ABUTMENT UNIVERSAL

CÓD.	
JBSIT 3340	⊗
JBSIT 3360	⊗
JBSIT 4540	⊗
JBSIT 4560	⊗



ANÁLOGO DIGITAL ABUT. UNIVERSAL

CÓD.	
ADUA 3340	
ADUA 3360	
ADUA 4540	
ADUA 4560	

* Sequência analógica
* Sequência digital

- ⬤ *Parafuso sextavado
- ⊗ *Componente antirrotacional
- *Parafuso quadrado
- ⬡ *Parafuso de abutment
- ⊙ *Componente rotacional

CONE MORSE 16°

SEQUÊNCIA PROTÉTICA MT 16°

MINI-ABUTMENT - INTERMEDIÁRIO PROTÉTICO PARAFUSADO (ANALÓGICO E DIGITAL)

Próteses parciais ou totais parafusadas



MINI-ABUTMENT RETTO
20 N.cm

CÓD.	DIÂM. (mm)	ALT. (mm)
MAM 4801 C	4,8	1
MAM 4802 C	4,8	2
MAM 4803 C	4,8	3
MAM 4804 C	4,8	4



IMPLANTE

CÓD. SW	CÓD. SW PLUS	DIÂM. (mm)	ALT. (mm)
SWCM 3585	SWCM 3585N	3,5	8,5
SWCM 3510	SWCM 3510N	3,5	10
SWCM 3511	SWCM 3511N	3,5	11,5
SWCM 3513	SWCM 3513N	3,5	13
SWCM 3515	SWCM 3515N	3,5	15
SWCM 3885	SWCM 3885N	3,8	8,5
SWCM 3810	SWCM 3810N	3,8	10
SWCM 3811	SWCM 3811N	3,8	11,5
SWCM 3813	SWCM 3813N	3,8	13
SWCM 3815	SWCM 3815N	3,8	15
SWCM 4585	SWCM 4585N	4,5	8,5
SWCM 4510	SWCM 4510N	4,5	10
SWCM 4511	SWCM 4511N	4,5	11,5
SWCM 4513	SWCM 4513N	4,5	13
SWCM 4515	SWCM 4515N	4,5	15
SWCM 5085	SWCM 5085N	5	8,5
SWCM 5010	SWCM 5010N	5	10
SWCM 5011	SWCM 5011N	5	11,5
SWCM 5013	SWCM 5013N	5	13
SWCM 5015	SWCM 5015N	5	15



MINI-ABUTMENT ANGULADO INDEX
20 N.cm

CÓD.	DIÂM. (mm)	ALT. (mm)
MAAM 4802I	4,8	2
MAAM 4803I	4,8	3
MAAM 4804I	4,8	4
MAAM 4832I	4,8	2
MAAM 4833I	4,8	3
MAAM 4834I	4,8	4

Utilizar chave hexagonal do kit protetico de 1,2 mm



PROTETOR DE ABUTMENT
CÓD. PMA 4855
Perfil de 5,0 mm



TRANSFERENTE DE MOLDEIRA ABERTA
CÓD. TMAM 4800



TRANSFERENTE DE MOLDEIRA FECHADA
CÓD. TMFM 4800



JIG DE ESCANEAMENTO MINI ABUTMENT
CÓD. JBMA



JIG DE ESCANEAMENTO MINI ABUTMENT
CÓD. JBMAC



ANÁLOGO DIGITAL - MINI ABUT
CÓD. ADMA



INTERFACE TITÂNIO MINI ABUT
CÓD. ALT. (mm)
IMAT 04 4,0
IMAT 06 6,0



INTERFACE CROMO MINI ABUT
CÓD. ALT. (mm)
IMAC 04 4,0
IMAC 06 6,0



ANÁLOGO
CÓD. ANMA 4800



CILINDRO PROVISÓRIO DE TITÂNIO
10 N.cm
CÓD.
PTM 4800-3 Para MA reto
PTMS 4800-3 Para MA reto - Indicado para solda a laser.
PTM 4800-2 Para MA angulado



CILINDRO CALCINÁVEL E CrCo
10 N.cm
CÓD.
CPM 4800-3 Plástico/MA reto
CLEM 4800-3 Cromo-cobalto/Para MA reto
CPM 4800-2 Plástico/Para MA angulado
CLEM 4800-2 Cromo-cobalto/Para MA angulado



PROTETOR DE POLIMENTO
CÓD. PPM 01



PARAFUSO DE LABORATÓRIO
CÓD. DIÂM. (mm)
PL 1405 Curto 1,4
PTMA 13-1 Longo 1,4



PARAFUSO DE RETENÇÃO
10 N.cm
CÓD. COMP. (mm)
PRH 20 2 para MA angulado
PRH 30 3 para MA reto

- * Sequência analógica
- * Sequência digital
- *Parafuso sextavado
- ⊙ *Componente antirrotacional
- *Parafuso quadrado
- ⊖ *Parafuso de abutment
- ⊙ *Componente rotacional

CONE MORSE 16°

SEQUÊNCIA PROTÉTICA MT 16°

MICRO-MINI-ABUTMENT - INTERMEDIÁRIO PROTÉTICO PARAFUSADO (ANALÓGICO E DIGITAL)

Unitária, próteses parciais ou totais parafusadas

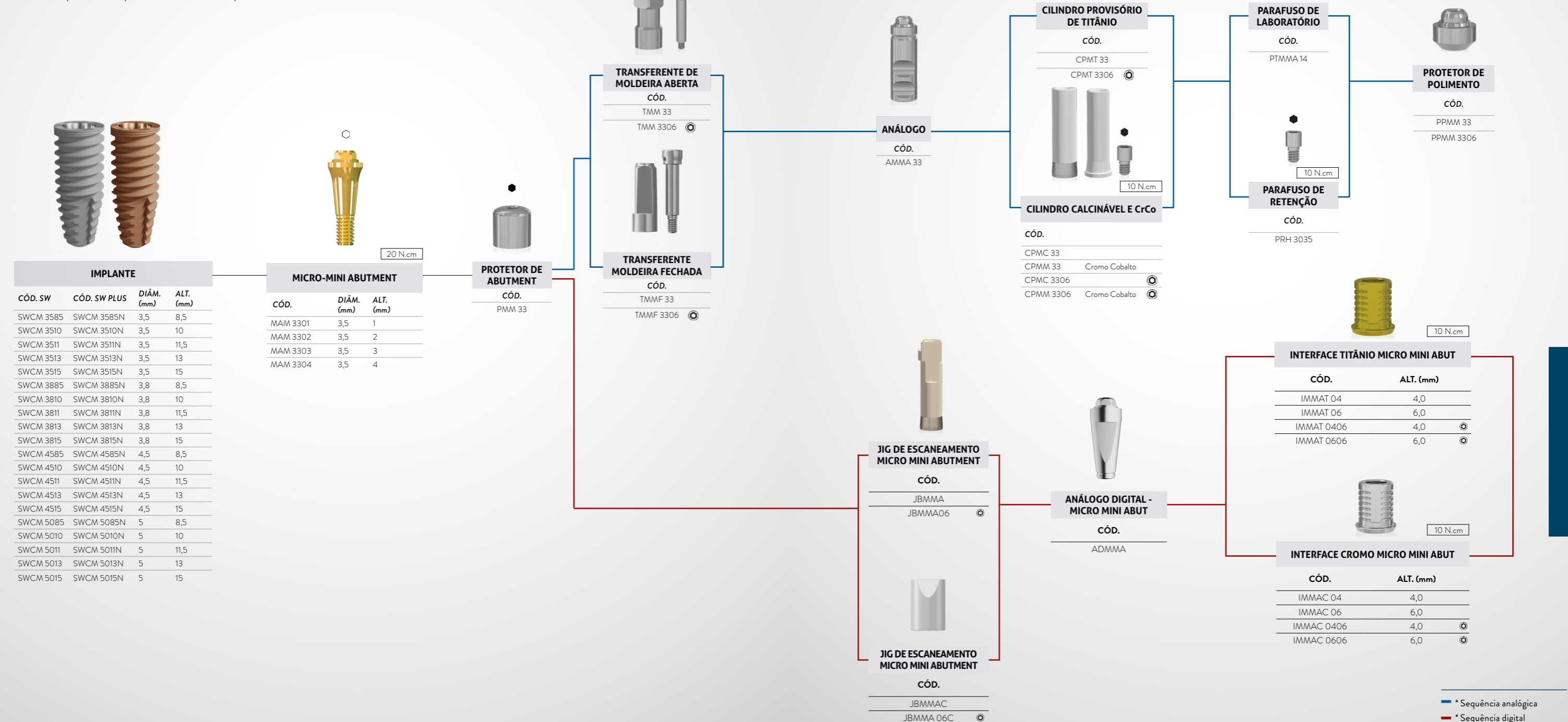

IMPLANTE			
CÓD. SW	CÓD. SW PLUS	DIÂM. (mm)	ALT. (mm)
SWCM 3585	SWCM 3585N	3,5	8,5
SWCM 3510	SWCM 3510N	3,5	10
SWCM 3511	SWCM 3511N	3,5	11,5
SWCM 3513	SWCM 3513N	3,5	13
SWCM 3515	SWCM 3515N	3,5	15
SWCM 3885	SWCM 3885N	3,8	8,5
SWCM 3810	SWCM 3810N	3,8	10
SWCM 3811	SWCM 3811N	3,8	11,5
SWCM 3813	SWCM 3813N	3,8	13
SWCM 3815	SWCM 3815N	3,8	15
SWCM 4585	SWCM 4585N	4,5	8,5
SWCM 4510	SWCM 4510N	4,5	10
SWCM 4511	SWCM 4511N	4,5	11,5
SWCM 4513	SWCM 4513N	4,5	13
SWCM 4515	SWCM 4515N	4,5	15
SWCM 5085	SWCM 5085N	5	8,5
SWCM 5010	SWCM 5010N	5	10
SWCM 5011	SWCM 5011N	5	11,5
SWCM 5013	SWCM 5013N	5	13
SWCM 5015	SWCM 5015N	5	15

MICRO-MINI ABUTMENT		
CÓD.	DIÂM. (mm)	ALT. (mm)
MAM 3301	3,5	1
MAM 3302	3,5	2
MAM 3303	3,5	3
MAM 3304	3,5	4

PROTECTOR DE ABUTMENT	
CÓD.	
PMM 33	

TRANSFERENTE MOLDEIRA FECHADA	
CÓD.	
TMMF 33	
TMMF 3306	

TRANSFERENTE DE MOLDEIRA ABERTA	
CÓD.	
TMM 33	
TMM 3306	

JIG DE ESCANEAMENTO MICRO MINI ABUTMENT	
CÓD.	
JBMMMA	
JBMMMA06	

JIG DE ESCANEAMENTO MICRO MINI ABUTMENT	
CÓD.	
JBMMAC	
JBMMMA 06C	

CILINDRO CALCINÁVEL E CrCo	
CÓD.	
CPMC 33	
CPMM 33	Cromo Cobalto
CPMC 3306	
CPMM 3306	Cromo Cobalto

CILINDRO PROVISÓRIO DE TITÂNIO	
CÓD.	
CPMT 33	
CPMT 3306	

ANÁLOGO DIGITAL - MICRO MINI ABUT	
CÓD.	
ADMMA	

ANÁLOGO	
CÓD.	
AMMA 33	

INTERFACE TITÂNIO MICRO MINI ABUT		
CÓD.	ALT. (mm)	
IMMAT 04	4,0	
IMMAT 06	6,0	
IMMAT 0406	4,0	
IMMAT 0606	6,0	

INTERFACE CROMO MICRO MINI ABUT		
CÓD.	ALT. (mm)	
IMMAC 04	4,0	
IMMAC 06	6,0	
IMMAC 0406	4,0	
IMMAC 0606	6,0	

PARAFUSO DE LABORATÓRIO	
CÓD.	
PTMMA 14	

PARAFUSO DE RETENÇÃO	
CÓD.	
PRH 3035	

PROTECTOR DE POLIMENTO	
CÓD.	
PPMM 33	
PPMM 3306	

- * Sequência analógica
- * Sequência digital
- ⬤ *Parafuso sextavado
- ⊙ *Componente antirrotacional
- *Parafuso quadrado
- ⬭ *Parafuso de abutment
- ⊙ *Componente rotacional

CONE MORSE 16°

SEQUÊNCIA PROTÉTICA MT 16°

ABUTMENT MULTIFUNCIONAL - INTERMEDIÁRIO PROTÉTICO PARAFUSADO (ANALÓGICO E DIGITAL)

Próteses unitárias, parciais ou totais parafusadas

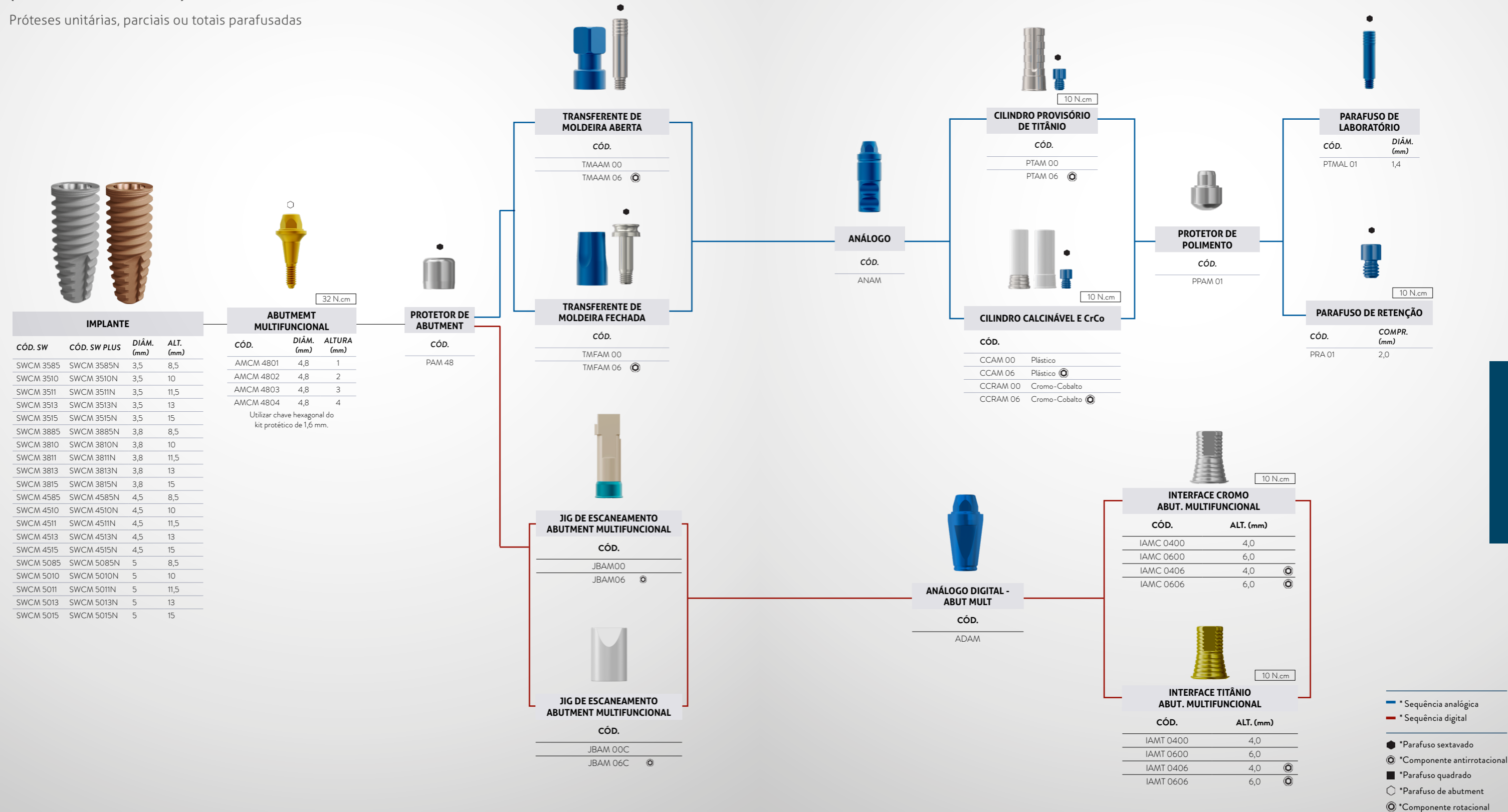

CONE MORSE 16°

- * Sequência analógica
- * Sequência digital
- *Parafuso sextavado
- ⊙ *Componente antirrotacional
- *Parafuso quadrado
- ⊕ *Parafuso de abutment
- ⊗ *Componente rotacional

SEQUÊNCIA PROTÉTICA MT 16°

OVERDENTURE BARRA-CLIP (MINI ABUTMENT)
(ANALÓGICO E DIGITAL)

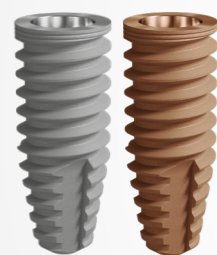

IMPLANTE

CÓD. SW	CÓD. SW PLUS	DIÂM. (mm)	ALT. (mm)
SWCM 3585	SWCM 3585N	3,5	8,5
SWCM 3510	SWCM 3510N	3,5	10
SWCM 3511	SWCM 3511N	3,5	11,5
SWCM 3513	SWCM 3513N	3,5	13
SWCM 3515	SWCM 3515N	3,5	15
SWCM 3885	SWCM 3885N	3,8	8,5
SWCM 3810	SWCM 3810N	3,8	10
SWCM 3811	SWCM 3811N	3,8	11,5
SWCM 3813	SWCM 3813N	3,8	13
SWCM 3815	SWCM 3815N	3,8	15
SWCM 4585	SWCM 4585N	4,5	8,5
SWCM 4510	SWCM 4510N	4,5	10
SWCM 4511	SWCM 4511N	4,5	11,5
SWCM 4513	SWCM 4513N	4,5	13
SWCM 4515	SWCM 4515N	4,5	15
SWCM 5085	SWCM 5085N	5	8,5
SWCM 5010	SWCM 5010N	5	10
SWCM 5011	SWCM 5011N	5	11,5
SWCM 5013	SWCM 5013N	5	13
SWCM 5015	SWCM 5015N	5	15



MINI-ABUTMENT RETO

CÓD.	DIÂM. (mm)	ALT. (mm)
MAM 4801 C	4,8	1
MAM 4802 C	4,8	2
MAM 4803 C	4,8	3
MAM 4804 C	4,8	4



MINI-ABUTMENT ANGULADO INDEX

CÓD.	DIÂM. (mm)	ALT. (mm)
MAAM 4802I	4,8	2
MAAM 4803I	4,8	3
MAAM 4804I	4,8	4
MAAM 4832I	4,8	2
MAAM 4833I	4,8	3
MAAM 4834I	4,8	4

Utilizar chave hexagonal do kit protético de 1,2 mm

PROTETOR DE ABUTMENT

CÓD.
PMA 4855
Perfil de 5,0 mm



TRANSFERENTE DE MOLDEIRA ABERTA

CÓD.
TMAM 4800



TRANSFERENTE DE MOLDEIRA FECHADA

CÓD.
TMFM 4800



ANÁLOGO

CÓD.
ANMA 4800



JIG DE ESCANEAMENTO MINI ABUTMENT

CÓD.
JBMA



JIG DE ESCANEAMENTO MINI ABUTMENT

CÓD.
JBMAC



CILINDRO CALCINÁVEL BASE E CrCo

CÓD.
CLEM 4800-2 MA Angulado
CLEM 4800-3 MA Reto



CILINDRO CALCINÁVEL

CÓD.
CPM 4800-2 MA Angulado
CPM 4800-3 MA Reto

Ø 2,15mm 45mm

FIO OVERDENTURE

CÓD.
FO 01
Poliacetal

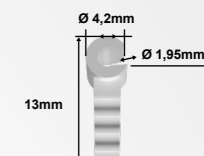

CLIP DE POLIACETAL

CÓD.
CLIPP



ANÁLOGO DIGITAL - MINI ABUT

CÓD.
ADMA

— * Sequência analógica
— * Sequência digital

- *Parafuso sextavado
- ⊙ *Componente antirrotacional
- *Parafuso quadrado
- ⊕ *Parafuso de abutment
- ⊗ *Componente rotacional

SEQUÊNCIA PROTÉTICA MT 16°

OVERDENTURE - EQUATOR

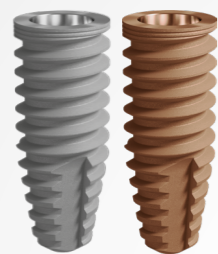

CICATRIZADORES DE TITÂNIO

CÓD.	DIÂM. (mm)	ALT. (mm)
CIM 3502C	3,5	2,0
CIM 3504C	3,5	4,0
CIM 3506C	3,5	6,0
CIM 4502C	4,5	2,0
CIM 4504C	4,5	4,0
CIM 4506C	4,5	6,0



CICATRIZADORES DE PEEK

CÓD.	DIÂM. DA PLAT. (mm)	DIÂM. DO PERFIL (mm)	ALT. (mm)
CPCM 0504	N/A	5	4
CPCM 0804	N/A	8	4
CPCM 0508	N/A	5	8
CPCM 0808	N/A	8	8

IMPLANTE

CÓD. SW	CÓD. SW PLUS	DIÂM. (mm)	ALT. (mm)
SWCM 3585	SWCM 3585N	3,5	8,5
SWCM 3510	SWCM 3510N	3,5	10
SWCM 3511	SWCM 3511N	3,5	11,5
SWCM 3513	SWCM 3513N	3,5	13
SWCM 3515	SWCM 3515N	3,5	15
SWCM 3885	SWCM 3885N	3,8	8,5
SWCM 3810	SWCM 3810N	3,8	10
SWCM 3811	SWCM 3811N	3,8	11,5
SWCM 3813	SWCM 3813N	3,8	13
SWCM 3815	SWCM 3815N	3,8	15
SWCM 4585	SWCM 4585N	4,5	8,5
SWCM 4510	SWCM 4510N	4,5	10
SWCM 4511	SWCM 4511N	4,5	11,5
SWCM 4513	SWCM 4513N	4,5	13
SWCM 4515	SWCM 4515N	4,5	15
SWCM 5085	SWCM 5085N	5	8,5
SWCM 5010	SWCM 5010N	5	10
SWCM 5011	SWCM 5011N	5	11,5
SWCM 5013	SWCM 5013N	5	13
SWCM 5015	SWCM 5015N	5	15



ABUTMENT EQUATOR MT 16°

CÓD.	DIÂM. (mm)	ALT. (mm)
AECM 3501	3,5	1,0
AECM 3502	3,5	2,0
AECM 3503	3,5	3,0
AECM 3504	3,5	4,0
AECM 3505	3,5	5,0
AECM 3506	3,5	6,0

20 N.cm

10 N.cm



DISCO DE PROTEÇÃO PACK 10

CÓD.	DIÂM
100 DP	1,6 mm



DISCO DE PROTEÇÃO PACK 10

CÓD.	DIÂM
100 DPR	2,9 mm



ENCAIXE EM TITÂNIO

CÓD.
141 CTE

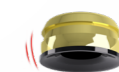

SMARTBOX

CÓD.
330 SBE



CÁPSULA AMARELA

CÓD.	CARACTERÍSTICA
140 CEG	Retenção extra suave (0,6 KG)



CÁPSULA ROSA

CÓD.	CARACTERÍSTICA
140 CER	Retenção suave (1,2 kg)



CÁPSULA TRANSPARENTE

CÓD.	CARACTERÍSTICA
140 CET	Retenção padrão (1,8 kg)



CÁPSULA VIOLETA

CÓD.	CARACTERÍSTICA
140 CEV	Retenção forte (2,7 kg)



CÁPSULA PRETA

CÓD.	CARACTERÍSTICA
140 CEN	Cápsula de trabalho



CÓD.	CARACTERÍSTICA
CCE 01	Pack de cápsulas (composto por 1 unidade do item 140 CEV; 1 unidade do item 140 CEN e 2 unidades do item 140 CET)



CÓD.	CARACTERÍSTICA
485 IC	Chave para inserção e extração de cápsulas de retenção

- * Sequência analógica
- * Sequência digital

- *Parafuso sextavado
- *Componente antirrotacional
- *Parafuso quadrado
- *Parafuso de abutment
- *Componente rotacional

CONE MORSE 16°

Strong swc

CONE MORSE 11.5°

- › Indicado para todos os tipos ósseos e para reabilitação com carga imediata ou tardia.
- › Também recomendado para espaços mesiodistais pequenos (incisivos inferiores e laterais superiores).
- › Possibilita a instalação em qualquer tipo de osso, inclusive após a exodontia.
- › Implantes unitários ou múltiplos.
- › 3 opções de chave para instalação: contra-ângulo, catraca e chave digital.
- › Para instalação a nível ósseo utilize o tapa implante TIMU 0012.
- › Componentes intercambiáveis com a linha Epikut e Unitite Prime.

INDICAÇÕES DE USO CLÍNICO:

- › 3,5 mm - Incisivos centrais e laterais
- › 3,8 mm - Incisivos centrais e laterais, caninos e pré-molares
- › 4,5 mm - Incisivos centrais superiores, caninos, pré-molares e molares
- › 5,0 mm - Molares

› Instalação infraóssea de 1,5 mm.

- › Angulação Interna de 11,5°.
- › Rotação das fresas iniciais: 1500 rpm.
- › Rotação das fresas 3,5 a 5,0 mm: 800 rpm.
- › Rotação dos machos de rosca: 25 rpm*.
- › Rotação de inserção: 20 a 40 rpm
- › Carga Imediata: Torque recomendado de 45 a 80 N.cm**
- › Carga Tardia: Torque até 45 N.cm

*O uso do macho de rosca é opcional em osso tipo I e II por se tratar de um implante compressivo, no entanto, o torque máximo deve ser sempre respeitado.

** Contraindicação relativa em pacientes com problemas sistêmicos ou locais e a critério do profissional.

SEQUÊNCIA DE FRESAS

		1500 rpm			800 rpm				25 rpm				
PLAT. (mm)	DIÂM. (mm)	FRLD 2020 Ø 2.0	FHD 2015 Ø 2.0	FRWD 35 Ø 3.05	FRWD 38 Ø 3.3	FCWD 41 Ø 4.1	FRWD 45 Ø 4.0	FRWD 50 Ø 4.25	CMRIW 35 Ø 3.5	CMRIW 37 Ø 3.75	CMRIW 38 Ø 3.8	CMRIW 45 Ø 4.5	CMRIW 50 Ø 5.0
3,5	3,5	•	•	•					•				
3,8	3,8	•	•	•	•						•		
4,5	4,5	•	•	•	•		•					•	
5	5	•	•	•	•		•	•					•



Strong SWC

- O uso do macho de rosca é opcional em osso tipo I e II por se tratar de um implante compressivo, no entanto o torque máximo deve ser sempre respeitado.

Medidas técnicas

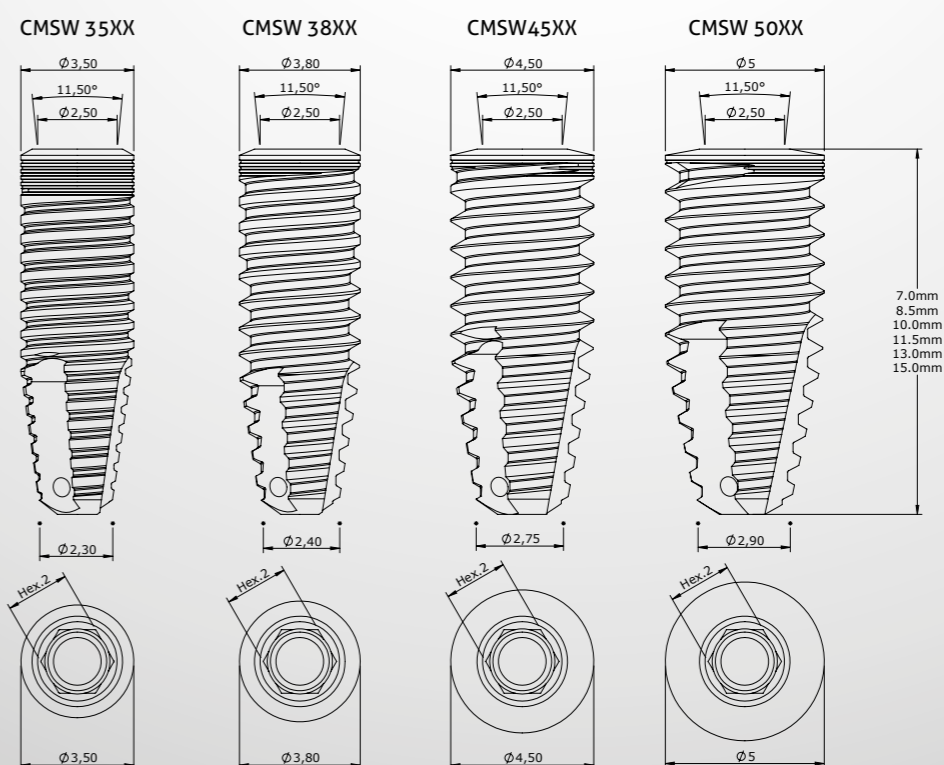

SEQUÊNCIA PROTÉTICA CM 11,5°

SEQUÊNCIA DIRETA SOBRE O IMPLANTE
(ANALÓGICO E DIGITAL)

Unitária



IMPLANTE		
CÓD.	DIÂM. (mm)	ALT. (mm)
CMSW 3507	3,5	7
CMSW 3585	3,5	8,5
CMSW 3510	3,5	10
CMSW 3511	3,5	11,5
CMSW 3513	3,5	13
CMSW 3515	3,5	15
CMSW 3807	3,8	7
CMSW 3885	3,8	8,5
CMSW 3810	3,8	10
CMSW 3811	3,8	11,5
CMSW 3813	3,8	13
CMSW 3815	3,8	15
CMSW 4507	4,5	7
CMSW 4585	4,5	8,5
CMSW 4510	4,5	10
CMSW 4511	4,5	11,5
CMSW 4513	4,5	13
CMSW 4515	4,5	15
CMSW 5007	5,0	7
CMSW 5085	5,0	8,5
CMSW 5010	5,0	10
CMSW 5011	5,0	11,5
CMSW 5013	5,0	13
CMSW 5015	5,0	15

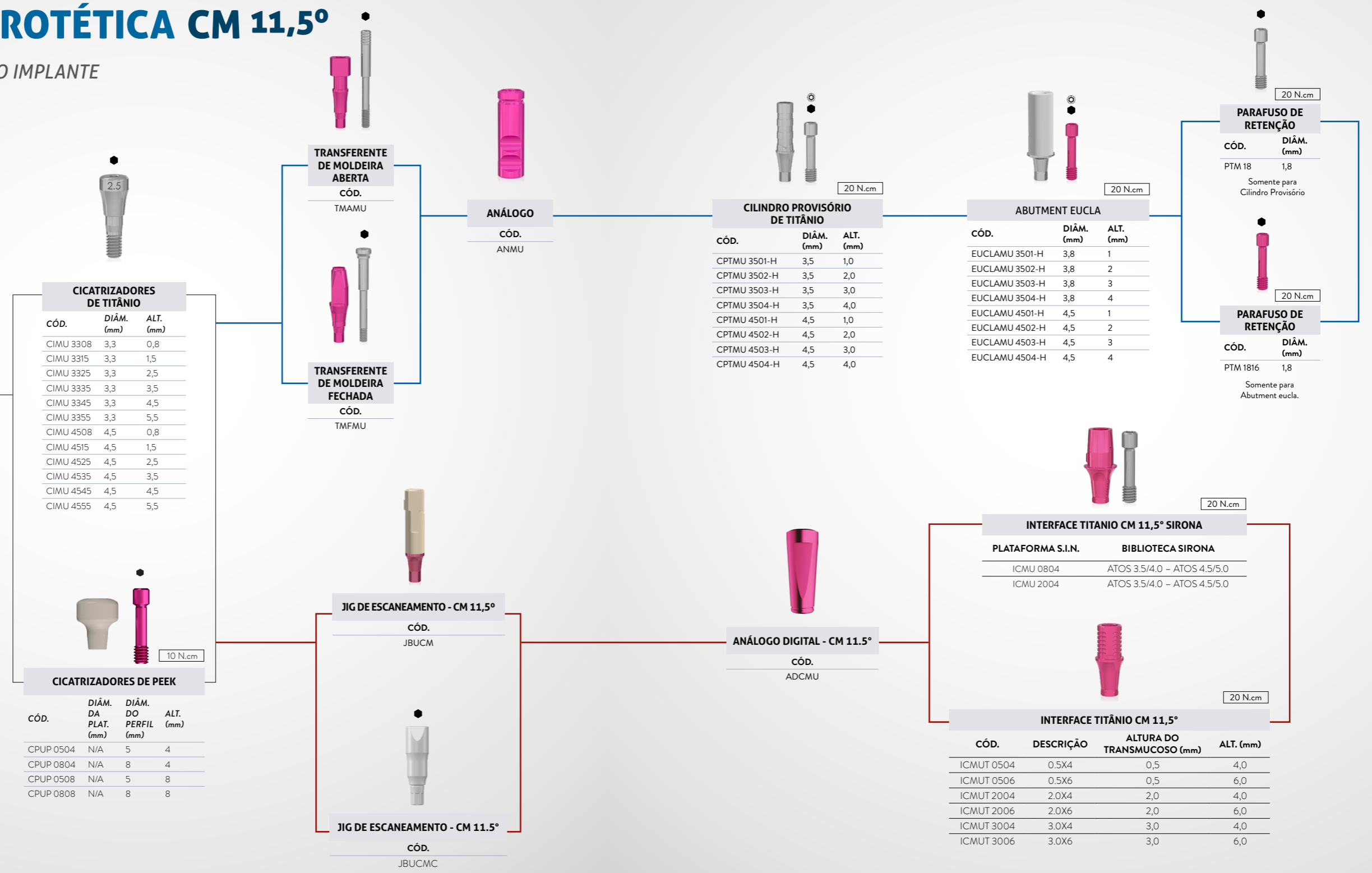

- * Sequência analógica
- * Sequência digital
- *Parafuso sextavado
- ⊙ *Componente antirrotacional
- *Parafuso quadrado
- ⊖ *Parafuso de abutment
- ⊙ *Componente rotacional

CONE MORSE 11,5°

SEQUÊNCIA PROTÉTICA CM 11,5°

SEQUÊNCIA COM INTERMEDIÁRIO PROTÉTICO (ANALÓGICO E DIGITAL)

Unitária cimentada



IMPLANTE

CÓD.	DIÂM. (mm)	ALT. (mm)
CMSW 3507	3,5	7
CMSW 3585	3,5	8,5
CMSW 3510	3,5	10
CMSW 3511	3,5	11,5
CMSW 3513	3,5	13
CMSW 3515	3,5	15
CMSW 3807	3,8	7
CMSW 3885	3,8	8,5
CMSW 3810	3,8	10
CMSW 3811	3,8	11,5
CMSW 3813	3,8	13
CMSW 3815	3,8	15
CMSW 4507	4,5	7
CMSW 4585	4,5	8,5
CMSW 4510	4,5	10
CMSW 4511	4,5	11,5
CMSW 4513	4,5	13
CMSW 4515	4,5	15
CMSW 5007	5,0	7
CMSW 5085	5,0	8,5
CMSW 5010	5,0	10
CMSW 5011	5,0	11,5
CMSW 5013	5,0	13
CMSW 5015	5,0	15



CICATRIZADORES DE TITÂNIO

CÓD.	DIÂM. (mm)	ALT. (mm)
CIMU 3308	3,3	0,8
CIMU 3315	3,3	1,5
CIMU 3325	3,3	2,5
CIMU 3335	3,3	3,5
CIMU 3345	3,3	4,5
CIMU 3355	3,3	5,5
CIMU 4508	4,5	0,8
CIMU 4515	4,5	1,5
CIMU 4525	4,5	2,5
CIMU 4535	4,5	3,5
CIMU 4545	4,5	4,5
CIMU 4555	4,5	5,5



CICATRIZADORES DE PEEK

CÓD.	DIÂM. DO PERFIL (mm)	ALT. (mm)
CPUP 0504	5	4
CPUP 0804	8	4
CPUP 0508	5	8
CPUP 0808	8	8



ABUTMENT UNIVERSAL ANGULADO

CÓD.	DIÂM. (mm)	ANGULAÇÃO	ALT. DO TRANSMUCOSO MAIOR (mm)	ALT. DO TRANSMUCOSO MENOR (mm)	ALT. DE CIMENTAÇÃO (mm)
APASIT 341715	3,3	17°	2,6	1,5	4
APASIT 341725	3,3	17°	3,6	2,5	4
APASIT 341735	3,3	17°	4,6	3,5	4
APASIT 343015	3,3	30°	3,15	1,5	4
APASIT 343025	3,3	30°	4,15	2,5	4
APASIT 343035	3,3	30°	5,15	3,5	4
APASIT 361715	3,3	17°	2,6	1,5	6
APASIT 361725	3,3	17°	3,6	2,5	6
APASIT 361735	3,3	17°	4,6	3,5	6
APASIT 363015	3,3	30°	3,15	1,5	6
APASIT 363025	3,3	30°	4,15	2,5	6
APASIT 363035	3,3	30°	5,15	3,5	6
APASIT 441715	4,5	17°	3	1,5	4
APASIT 441725	4,5	17°	4	2,5	4
APASIT 441735	4,5	17°	5	3,5	4
APASIT 443015	4,5	30°	3,75	1,5	4
APASIT 443025	4,5	30°	4,75	2,5	4
APASIT 443035	4,5	30°	5,75	3,5	4
APASIT 461715	4,5	17°	3	1,5	6
APASIT 461725	4,5	17°	4	2,5	6
APASIT 461735	4,5	17°	5	3,5	6
APASIT 463015	4,5	30°	3,75	1,5	6
APASIT 463025	4,5	30°	4,75	2,5	6
APASIT 463035	4,5	30°	5,75	3,5	6

Utilizar chave hexagonal do kit protético de 0,9 mm.



ABUTMENT UNIVERSAL RETO COM PARAFUSO PASSANTE

CÓD.	DIÂM. (mm)	ALT. DE CIMENTAÇÃO (mm)	ALT. DO TRANSMUCOSO (mm)
APSIT 334008	3,3	4	0,8
APSIT 334015	3,3	4	1,5
APSIT 334025	3,3	4	2,5
APSIT 334035	3,3	4	3,5
APSIT 334045	3,3	4	4,5
APSIT 334055	3,3	4	5,5
APSIT 336008	3,3	6	0,8
APSIT 336015	3,3	6	1,5
APSIT 336025	3,3	6	2,5
APSIT 336035	3,3	6	3,5
APSIT 336045	3,3	6	4,5
APSIT 336055	3,3	6	5,5
APSIT 454008	4,5	4	0,8
APSIT 454015	4,5	4	1,5
APSIT 454025	4,5	4	2,5
APSIT 454035	4,5	4	3,5
APSIT 454045	4,5	4	4,5
APSIT 454055	4,5	4	5,5
APSIT 456008	4,5	6	0,8
APSIT 456015	4,5	6	1,5
APSIT 456025	4,5	6	2,5
APSIT 456035	4,5	6	3,5
APSIT 456045	4,5	6	4,5
APSIT 456055	4,5	6	5,5

Utilizar chave hexagonal do kit protético de 0,9 mm.



ABUTMENT UNIVERSAL RETO

CÓD.	DIÂM. (mm)	ALT. DE CIMENTAÇÃO (mm)	ALT. DO TRANSMUCOSO (mm)
AISIT 334008	3,3	4	0,8
AISIT 334015	3,3	4	1,5
AISIT 334025	3,3	4	2,5
AISIT 334035	3,3	4	3,5
AISIT 334045	3,3	4	4,5
AISIT 334055	3,3	4	5,5
AISIT 336008	3,3	6	0,8
AISIT 336015	3,3	6	1,5
AISIT 336025	3,3	6	2,5
AISIT 336035	3,3	6	3,5
AISIT 336045	3,3	6	4,5
AISIT 336055	3,3	6	5,5
AISIT 454008	4,5	4	0,8
AISIT 454015	4,5	4	1,5
AISIT 454025	4,5	4	2,5
AISIT 454035	4,5	4	3,5
AISIT 454045	4,5	4	4,5
AISIT 454055	4,5	4	5,5
AISIT 456008	4,5	6	0,8
AISIT 456015	4,5	6	1,5
AISIT 456025	4,5	6	2,5
AISIT 456035	4,5	6	3,5
AISIT 456045	4,5	6	4,5
AISIT 456055	4,5	6	5,5



TRANSFERENTE EM POLIACETAL

CÓD.	DIÂM. (mm)	ALT. (mm)
TSIT 3340	3,3	4
TSIT 3360	3,3	6
TSIT 4540	4,5	4
TSIT 4560	4,5	6



ANÁLOGO

CÓD.	DIÂM. (mm)	ALT. (mm)
ASIT 3340	3,3	4
ASIT 3360	3,3	6
ASIT 4540	4,5	4
ASIT 4560	4,5	6



JIG DE ESCANEAMENTO ABUTMENT UNIVERSAL

CÓD.	Componente
JBSIT 3340	⊗
JBSIT 3360	⊗
JBSIT 4540	⊗
JBSIT 4560	⊗



ANÁLOGO DIGITAL ABUT. UNIVERSAL

CÓD.	Componente
ADUA 3340	⊗
ADUA 3360	⊗
ADUA 4540	⊗
ADUA 4560	⊗

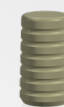

CILINDRO PROVISÓRIO EM ACRÍLICO

CÓD.	DIÂM. (mm)	ALT. (mm)
CPSIT 3340	3,3	4
CPSIT 3360	3,3	6
CPSIT 4540	4,5	4
CPSIT 4560	4,5	6



CILINDRO CALCINÁVEL EM POLIACETAL

CÓD.	DIÂM. (mm)	ALT. (mm)
CCSIT 3340	3,3	4
CCSIT 3360	3,3	6
CCSIT 4540	4,5	4
CCSIT 4560	4,5	6

- * Sequência analógica
- * Sequência digital
- ⊗ *Parafuso sextavado
- ⊙ *Componente antirrotacional
- *Parafuso quadrado
- ⊕ *Parafuso de abutment
- ⊗ *Componente rotacional

CONE MORSE 11,5°

SEQUÊNCIA PROTÉTICA CM 11,5°

ABUTMENT MULTIFUNCIONAL - SEQUÊNCIA COM INTERMEDIÁRIO PROTÉTICO (ANALÓGICO E DIGITAL)

Unitária, Múltipla parcial ou total parafusada

IMPLANTE		
CÓD.	DIÂM. (mm)	ALT. (mm)
CMSW 3507	3,5	7
CMSW 3585	3,5	8,5
CMSW 3510	3,5	10
CMSW 3511	3,5	11,5
CMSW 3513	3,5	13
CMSW 3515	3,5	15
CMSW 3807	3,8	7
CMSW 3885	3,8	8,5
CMSW 3810	3,8	10
CMSW 3811	3,8	11,5
CMSW 3813	3,8	13
CMSW 3815	3,8	15
CMSW 4507	4,5	7
CMSW 4585	4,5	8,5
CMSW 4510	4,5	10
CMSW 4511	4,5	11,5
CMSW 4513	4,5	13
CMSW 4515	4,5	15
CMSW 5007	5,0	7
CMSW 5085	5,0	8,5
CMSW 5010	5,0	10
CMSW 5011	5,0	11,5
CMSW 5013	5,0	13
CMSW 5015	5,0	15

CICATRIZADORES DE TITÂNIO		
CÓD.	DIÂM. (mm)	ALT. (mm)
CIMU 3308	3,3	0,8
CIMU 3315	3,3	1,5
CIMU 3325	3,3	2,5
CIMU 3335	3,3	3,5
CIMU 3345	3,3	4,5
CIMU 3355	3,3	5,5
CIMU 4508	4,5	0,8
CIMU 4515	4,5	1,5
CIMU 4525	4,5	2,5
CIMU 4535	4,5	3,5
CIMU 4545	4,5	4,5
CIMU 4555	4,5	5,5

CICATRIZADORES DE PEEK			
CÓD.	DIÂM. DA PLAT. (mm)	DIÂM. DO PERFIL (mm)	ALT. (mm)
CPUP 0504	N/A	5	4
CPUP 0804	N/A	8	4
CPUP 0508	N/A	5	8
CPUP 0808	N/A	8	8

ABUTMENT MULTIFUNCIONAL		
CÓD.	DIÂM. (mm)	ALT. (mm)
AMCMU 4808	4,8	0,8
AMCMU 4815	4,8	1,5
AMCMU 4825	4,8	2,5
AMCMU 4835	4,8	3,5
AMCMU 4845	4,8	4,5
AMCMU 4855	4,8	5,5

Utilizar chave hexagonal do kit protético de 1,6 mm.

PROTECTOR DE ABUTMENT	
CÓD.	
PAM 48	

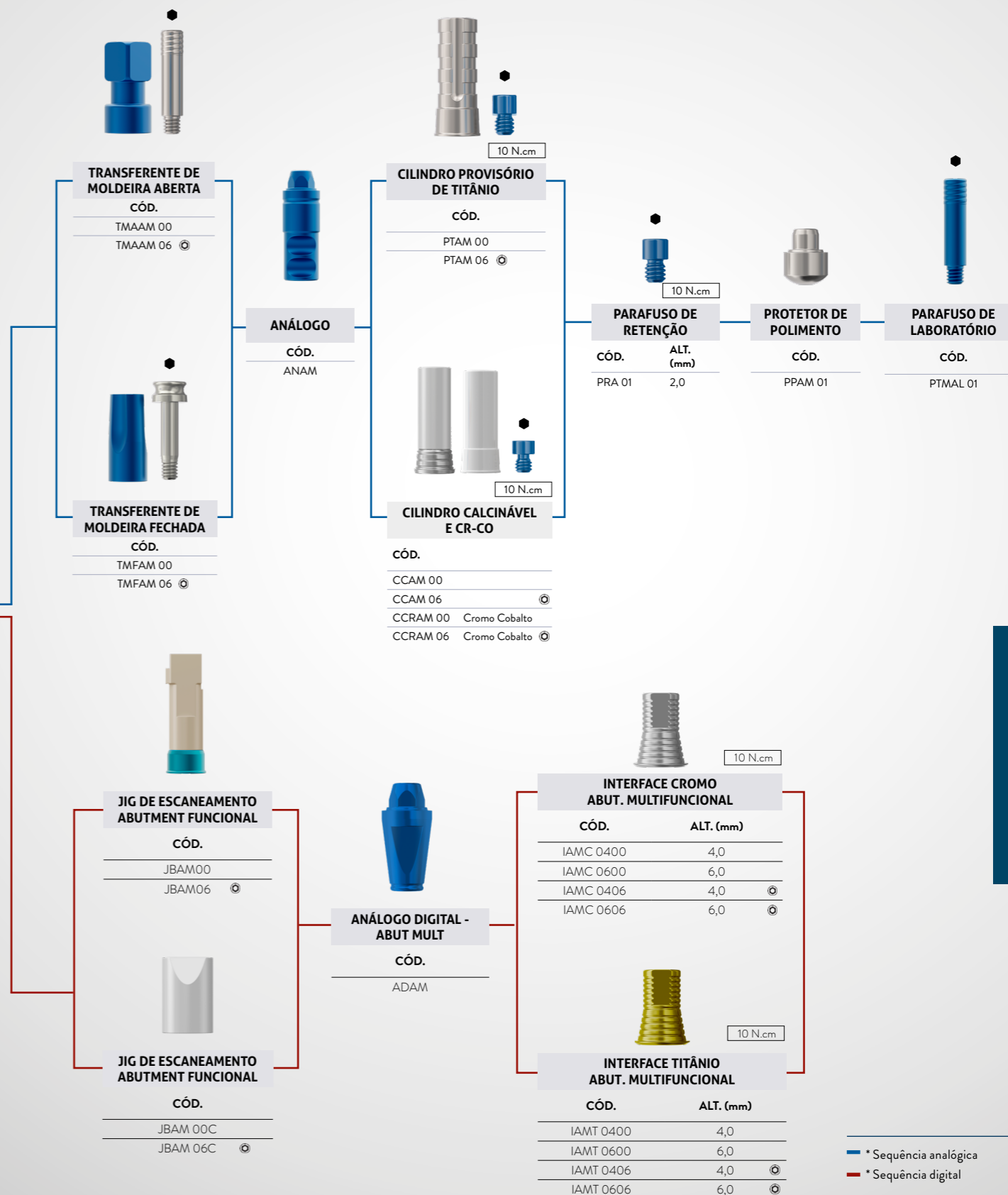

CONE MORSE 11,5°

- * Sequência analógica
- * Sequência digital
- *Parafuso sextavado
- ⊙ *Componente antirrotacional
- *Parafuso quadrado
- ⊕ *Parafuso de abutment
- ⊗ *Componente rotacional

SEQUÊNCIA PROTÉTICA CM 11,5°

SEQUÊNCIA COM INTERMEDIÁRIO PROTÉTICO - MINI ABUTMENT (ANALÓGICO E DIGITAL)

Múltipla Parcial ou Total parafusada



IMPLANTE

CÓD.	DIÂM. (mm)	ALT. (mm)
CMSW 3507	3,5	7
CMSW 3585	3,5	8,5
CMSW 3510	3,5	10
CMSW 3511	3,5	11,5
CMSW 3513	3,5	13
CMSW 3515	3,5	15
CMSW 3807	3,8	7
CMSW 3885	3,8	8,5
CMSW 3810	3,8	10
CMSW 3811	3,8	11,5
CMSW 3813	3,8	13
CMSW 3815	3,8	15
CMSW 4507	4,5	7
CMSW 4585	4,5	8,5
CMSW 4510	4,5	10
CMSW 4511	4,5	11,5
CMSW 4513	4,5	13
CMSW 4515	4,5	15
CMSW 5007	5,0	7
CMSW 5085	5,0	8,5
CMSW 5010	5,0	10
CMSW 5011	5,0	11,5
CMSW 5013	5,0	13
CMSW 5015	5,0	15



CICATRIZADORES DE TITÂNIO

CÓD.	DIÂM. (mm)	ALT. (mm)
CIMU 3308	3,3	0,8
CIMU 3315	3,3	1,5
CIMU 3325	3,3	2,5
CIMU 3335	3,3	3,5
CIMU 3345	3,3	4,5
CIMU 3355	3,3	5,5
CIMU 4508	4,5	0,8
CIMU 4515	4,5	1,5
CIMU 4525	4,5	2,5
CIMU 4535	4,5	3,5
CIMU 4545	4,5	4,5
CIMU 4555	4,5	5,5



CICATRIZADORES DE PEEK

CÓD.	DIÂM. DA PLAT. (mm)	DIÂM. DO PERFIL (mm)	ALT. (mm)
CPUP 0504	N/A	5	4
CPUP 0804	N/A	8	4
CPUP 0508	N/A	5	8
CPUP 0808	N/A	8	8



MINI-ABUTMENT RETO

CÓD.	DIÂM. (mm)	ALT. (mm)
MAMU 4808	4,8	0,8
MAMU 4815	4,8	1,5
MAMU 4825	4,8	2,5
MAMU 4835	4,8	3,5
MAMU 4845	4,8	4,5
MAMU 4855	4,8	5,5



MINI-ABUTMENT ANGULADO INDEX

CÓD.	ANG.	ALT. (mm)	DIÂM. (mm)
MAMA 1715I	17°	1,5	4,8
MAMA 1725I	17°	2,5	4,8
MAMA 1735I	17°	3,5	4,8
MAMA 3015I	30°	1,5	4,8
MAMA 3025I	30°	2,5	4,8
MAMA 3035I	30°	3,5	4,8

Utilizar chave hexagonal do kit protetico de 1,2 mm

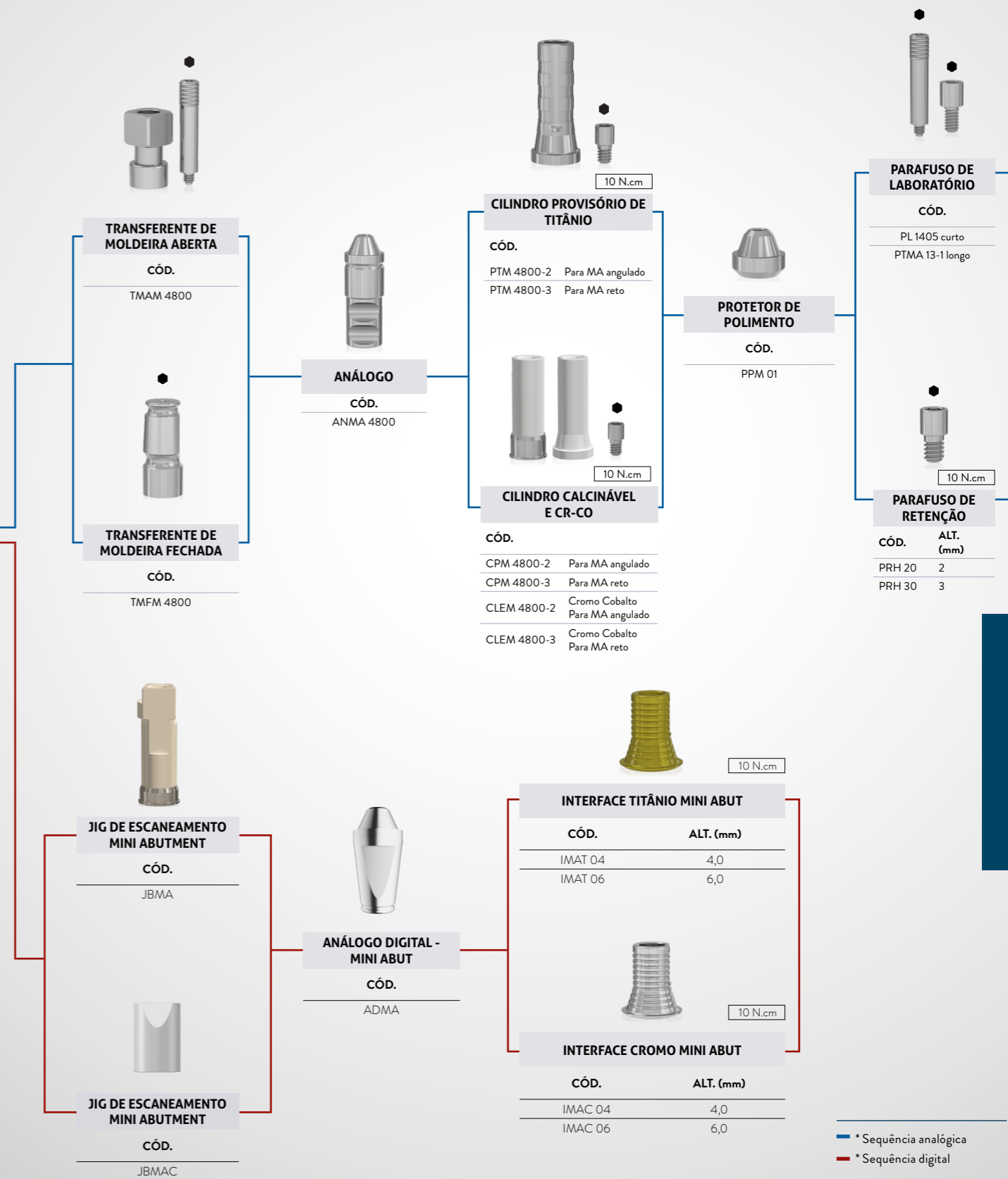

PROTECTOR DE ABUTMENT

CÓD. PMA 4855

TRANSFERENTE DE MOLDEIRA ABERTA

CÓD. TMAM 4800

TRANSFERENTE DE MOLDEIRA FECHADA

CÓD. TMFM 4800

JIG DE ESCANEAMENTO MINI ABUTMENT

CÓD. JBMA

JIG DE ESCANEAMENTO MINI ABUTMENT

CÓD. JBMAC

ANÁLOGO

CÓD. ANMA 4800

ANÁLOGO DIGITAL - MINI ABUT

CÓD. ADMA

CILINDRO PROVISÓRIO DE TITÂNIO

CÓD. PTM 4800-2 Para MA angulado
PTM 4800-3 Para MA reto

CILINDRO CALCINÁVEL E CR-CO

CÓD. CPM 4800-2 Para MA angulado
CPM 4800-3 Para MA reto
CLEM 4800-2 Cromo Cobalto Para MA angulado
CLEM 4800-3 Cromo Cobalto Para MA reto

PROTECTOR DE POLIMENTO

CÓD. PPM 01

INTERFACE TITÂNIO MINI ABUT

CÓD.	ALT. (mm)
IMAT 04	4,0
IMAT 06	6,0

INTERFACE CROMO MINI ABUT

CÓD.	ALT. (mm)
IMAC 04	4,0
IMAC 06	6,0

PARAFUSO DE LABORATÓRIO

CÓD. PL 1405 curto
PTMA 13-1 longo

PARAFUSO DE RETENÇÃO

CÓD.	ALT. (mm)
PRH 20	2
PRH 30	3

CONE MORSE 11,5°

- * Sequência analógica
- * Sequência digital
- *Parafuso sextavado
- ⊙ *Componente antirrotacional
- *Parafuso quadrado
- ⊕ *Parafuso de abutment
- ⊗ *Componente rotacional

SEQUÊNCIA PROTÉTICA CM 11,5°

SEQUÊNCIA COM INTERMEDIÁRIO PROTÉTICO - MICRO MINI ABUTMENT (ANALÓGICO E DIGITAL)

Unitária, Múltipla Parcial ou Total parafusada

IMPLANTE		
CÓD.	DIÂM. (mm)	ALT. (mm)
CMSW 3507	3,5	7
CMSW 3585	3,5	8,5
CMSW 3510	3,5	10
CMSW 3511	3,5	11,5
CMSW 3513	3,5	13
CMSW 3515	3,5	15
CMSW 3807	3,8	7
CMSW 3885	3,8	8,5
CMSW 3810	3,8	10
CMSW 3811	3,8	11,5
CMSW 3813	3,8	13
CMSW 3815	3,8	15
CMSW 4507	4,5	7
CMSW 4585	4,5	8,5
CMSW 4510	4,5	10
CMSW 4511	4,5	11,5
CMSW 4513	4,5	13
CMSW 4515	4,5	15
CMSW 5007	5,0	7
CMSW 5085	5,0	8,5
CMSW 5010	5,0	10
CMSW 5011	5,0	11,5
CMSW 5013	5,0	13
CMSW 5015	5,0	15

CICATRIZADORES DE TITÂNIO

CÓD.	DIÂM. (mm)	ALT. (mm)
CIMU 3308	3,3	0,8
CIMU 3315	3,3	1,5
CIMU 3325	3,3	2,5
CIMU 3335	3,3	3,5
CIMU 3345	3,3	4,5
CIMU 3355	3,3	5,5
CIMU 4508	4,5	0,8
CIMU 4515	4,5	1,5
CIMU 4525	4,5	2,5
CIMU 4535	4,5	3,5
CIMU 4545	4,5	4,5
CIMU 4555	4,5	5,5

CICATRIZADORES DE PEEK

CÓD.	DIÂM. DA PLAT. (mm)	DIÂM. DO PERFIL (mm)	ALT. (mm)
CPUP 0504	N/A	5	4
CPUP 0804	N/A	8	4
CPUP 0508	N/A	5	8
CPUP 0808	N/A	8	8

MICRO-MINI-ABUTMENT

CÓD.	DIÂM. (mm)	ALT. (mm)
MMAM 3308	3,5	0,8
MMAM 3315	3,5	1,5
MMAM 3325	3,5	2,5
MMAM 3335	3,5	3,5
MMAM 3345	3,5	4,5

PROTECTOR DE ABUTMENT

CÓD. PMM 33

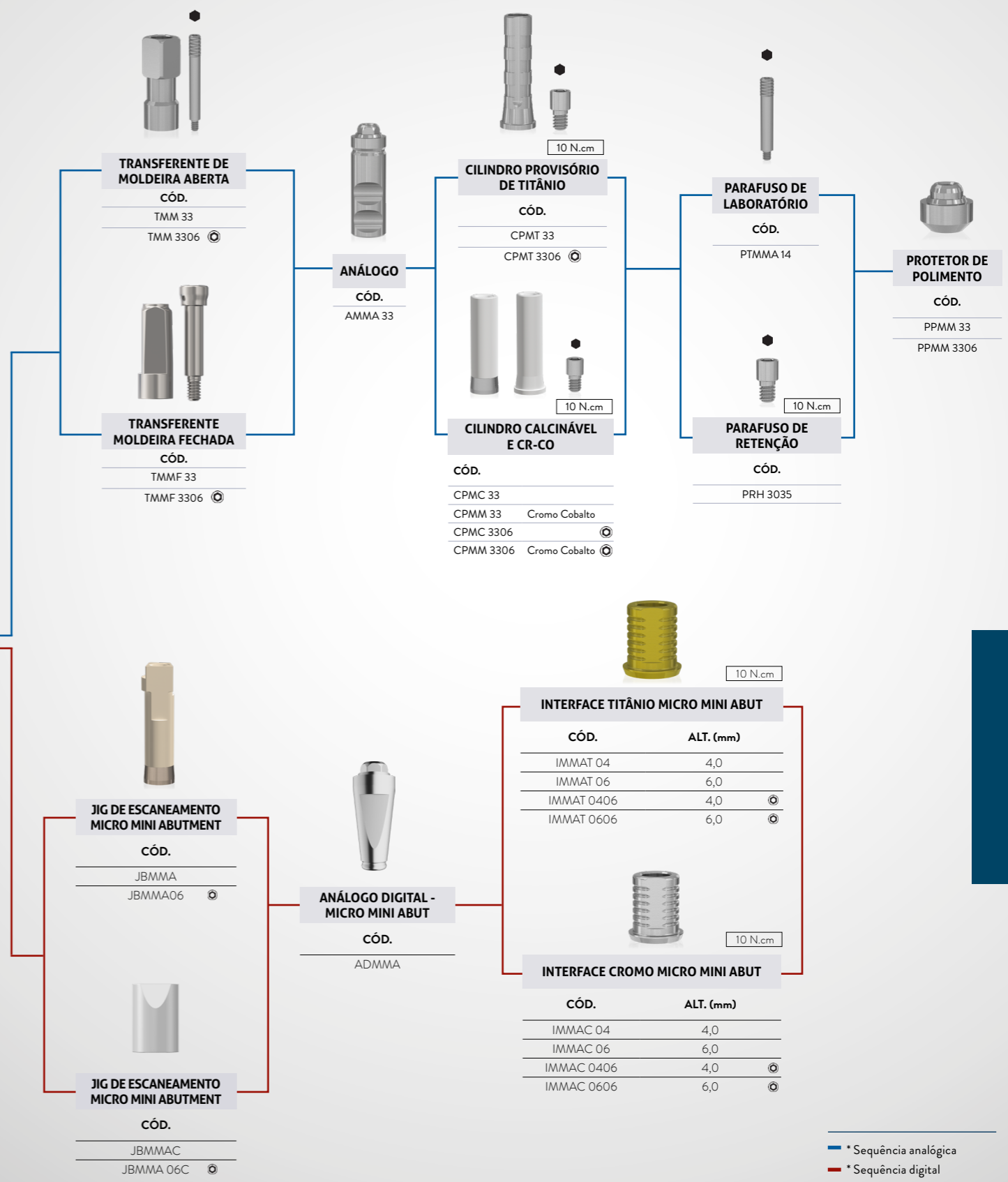

- * Sequência analógica
- * Sequência digital
- *Parafuso sextavado
- ⊙ *Componente antirrotacional
- *Parafuso quadrado
- ⬠ *Parafuso de abutment
- ⊗ *Componente rotacional

CONE MORSE 11,5°

SEQUÊNCIA PROTÉTICA CM 11,5°

OVERDENTURE BARRA-CLIP COM INTERMEDIÁRIO PROTÉTICO (ANALÓGICO E DIGITAL)



IMPLANTE

CÓD.	DIÂM. (mm)	ALT. (mm)
CMSW 3507	3,5	7
CMSW 3585	3,5	8,5
CMSW 3510	3,5	10
CMSW 3511	3,5	11,5
CMSW 3513	3,5	13
CMSW 3515	3,5	15
CMSW 3807	3,8	7
CMSW 3885	3,8	8,5
CMSW 3810	3,8	10
CMSW 3811	3,8	11,5
CMSW 3813	3,8	13
CMSW 3815	3,8	15
CMSW 4507	4,5	7
CMSW 4585	4,5	8,5
CMSW 4510	4,5	10
CMSW 4511	4,5	11,5
CMSW 4513	4,5	13
CMSW 4515	4,5	15
CMSW 5007	5,0	7
CMSW 5085	5,0	8,5
CMSW 5010	5,0	10
CMSW 5011	5,0	11,5
CMSW 5013	5,0	13
CMSW 5015	5,0	15

CICATRIZADORES DE TITÂNIO

CÓD.	DIÂM. (mm)	ALT. (mm)
CIMU 3308	3,3	0,8
CIMU 3315	3,3	1,5
CIMU 3325	3,3	2,5
CIMU 3335	3,3	3,5
CIMU 3345	3,3	4,5
CIMU 3355	3,3	5,5
CIMU 4508	4,5	0,8
CIMU 4515	4,5	1,5
CIMU 4525	4,5	2,5
CIMU 4535	4,5	3,5
CIMU 4545	4,5	4,5
CIMU 4555	4,5	5,5

CICATRIZADORES DE PEEK

CÓD.	DIÂM. DA PLAT. (mm)	DIÂM. DO PERFIL (mm)	ALT. (mm)
CPUP 0504	N/A	5	4
CPUP 0804	N/A	8	4
CPUP 0508	N/A	5	8
CPUP 0808	N/A	8	8

MINI-ABUTMENT - RETO

CÓD.	DIÂM. (mm)	ALT. (mm)
MAMU 4808	4,8	0,8
MAMU 4815	4,8	1,5
MAMU 4825	4,8	2,5
MAMU 4835	4,8	3,5
MAMU 4845	4,8	4,5
MAMU 4855	4,8	5,5

MINI-ABUTMENT - ANGULADO INDEX

CÓD.	ÂNG.	ALT. (mm)	DIÂM. (mm)
MAMA 1715I	17°	1,5	4,8
MAMA 1725I	17°	2,5	4,8
MAMA 1735I	17°	3,5	4,8
MAMA 3015I	30°	1,5	4,8
MAMA 3025I	30°	2,5	4,8
MAMA 3035I	30°	3,5	4,8

Utilizar chave hexagonal do kit protético de 1,2 mm



PROTECTOR DE ABUTMENT

CÓD. PMA 4855

TRANSFERENTE DE MOLDEIRA ABERTA

CÓD. TMAM 4800

TRANSFERENTE DE MOLDEIRA FECHADA

CÓD. TMFM 4800

ANÁLOGO

CÓD. ANMA 4800

CILINDRO CALCINÁVEL E CR-CO

CÓD.	Material
CLEM 4800-2	Cromo-cobalto Para MA Angulado
CLEM 4800-3	Cromo-cobalto Para MA Reto
CPM 4800-2	Plástico Para MA Angulado
CPM 4800-3	Plástico Para MA Reto

FIO OVERDENTURE

CÓD. FO 01
Poliacetil

CLIP DE POLIACETAL

CÓD. CLIPP

JIG DE ESCANEAMENTO MINI ABUTMENT

CÓD. JBMA

JIG DE ESCANEAMENTO MINI ABUTMENT

CÓD. JBMAC

ANÁLOGO DIGITAL - MINI ABUT

CÓD. ADMA

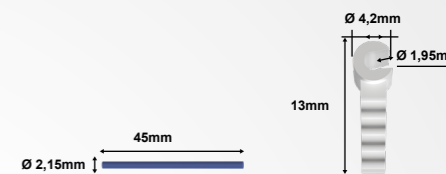

CONE MORSE 11,5°

- * Sequência analógica
- * Sequência digital
- *Parafuso sextavado
- ⊙ *Componente antirrotacional
- *Parafuso quadrado
- *Parafuso de abutment
- ⊗ *Componente rotacional

SEQUÊNCIA PROTÉTICA CM 11,5°

OVERDENTURE - EQUATOR



IMPLANTE

CÓD.	DIÂM. (mm)	ALT. (mm)
CMSW 3507	3,5	7
CMSW 3585	3,5	8,5
CMSW 3510	3,5	10
CMSW 3511	3,5	11,5
CMSW 3513	3,5	13
CMSW 3515	3,5	15
CMSW 3807	3,8	7
CMSW 3885	3,8	8,5
CMSW 3810	3,8	10
CMSW 3811	3,8	11,5
CMSW 3813	3,8	13
CMSW 3815	3,8	15
CMSW 4507	4,5	7
CMSW 4585	4,5	8,5
CMSW 4510	4,5	10
CMSW 4511	4,5	11,5
CMSW 4513	4,5	13
CMSW 4515	4,5	15
CMSW 5007	5,0	7
CMSW 5085	5,0	8,5
CMSW 5010	5,0	10
CMSW 5011	5,0	11,5
CMSW 5013	5,0	13
CMSW 5015	5,0	15



CICATRIZADORES DE TITÂNIO

CÓD.	DIÂM. (mm)	ALT. (mm)
CIMU 3308	3,3	0,8
CIMU 3315	3,3	1,5
CIMU 3325	3,3	2,5
CIMU 3335	3,3	3,5
CIMU 3345	3,3	4,5
CIMU 3355	3,3	5,5
CIMU 4508	4,5	0,8
CIMU 4515	4,5	1,5
CIMU 4525	4,5	2,5
CIMU 4535	4,5	3,5
CIMU 4545	4,5	4,5
CIMU 4555	4,5	5,5



CICATRIZADORES DE PEEK

CÓD.	DIÂM. DA PLAT. (mm)	DIÂM. DO PERFIL (mm)	ALT. (mm)
CPUP 0504	N/A	5	4
CPUP 0804	N/A	8	4
CPUP 0508	N/A	5	8
CPUP 0808	N/A	8	8



ABUTMENT EQUATOR CM 11,5°

CÓD.	DIÂM. (mm)	ALT. (mm)
AEUM 3508	3,5	0,8
AEUM 3515	3,5	1,5
AEUM 3525	3,5	2,5
AEUM 3535	3,5	3,5
AEUM 3545	3,5	4,5
AEUM 3555	3,5	5,5



DISCO DE PROTEÇÃO PACK 10

CÓD.	DIÂM
100 DP	1,6 mm



DISCO DE PROTEÇÃO PACK 10

CÓD.	DIÂM
100 DPR	2,9 mm



ENCAIXE EM TITÂNIO

CÓD.
141 CTE

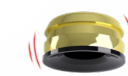

SMARTBOX

CÓD.
330 SBE



CÁPSULA AMARELA

CÓD.	CARACTERÍSTICA
140 CEG	Retenção extra suave (0,6 KG)



CÁPSULA ROSA

CÓD.	CARACTERÍSTICA
140 CER	Retenção suave (1,2 kg)



CÁPSULA TRANSPARENTE

CÓD.	CARACTERÍSTICA
140 CET	Retenção padrão (1,8 kg)



CÁPSULA VIOLETA

CÓD.	CARACTERÍSTICA
140 CEV	Retenção forte (2,7 kg)



CÁPSULA PRETA

CÓD.	CARACTERÍSTICA
140 CEN	Cápsula de trabalho



CÓD.	CARACTERÍSTICA
CCE 01	Pack de cápsulas (composto por 1 unidade do item 140 CEV; 1 unidade do item 140 CEN e 2 unidades do item 140 CET)



CÓD.	CARACTERÍSTICA
485 IC	Chave para inserção e extração de cápsulas de retenção

- * Sequência analógica
- * Sequência digital

- *Parafuso sextavado
- *Componente antirrotacional
- *Parafuso quadrado
- *Parafuso de abutment
- *Componente rotacional

CONE MORSE 11,5°

KIT CIRÚRGICO STRONG SW

UM ÚNICO KIT, DIVERSAS POSSIBILIDADES

Apenas 7 fresas:

- › Protocolo de fresagem simplificado e eficiente.
- › Sequência de instalação por cores.

Fresas com DLC (Diamond Like Carbon): aumento do poder de corte e menor temperatura.

Fresas com indicação de profundidade.

Alto padrão de acabamento e precisão dos instrumentais.

Acompanha chave bidigital.

Torquímetro de haste (com medidor de torque).

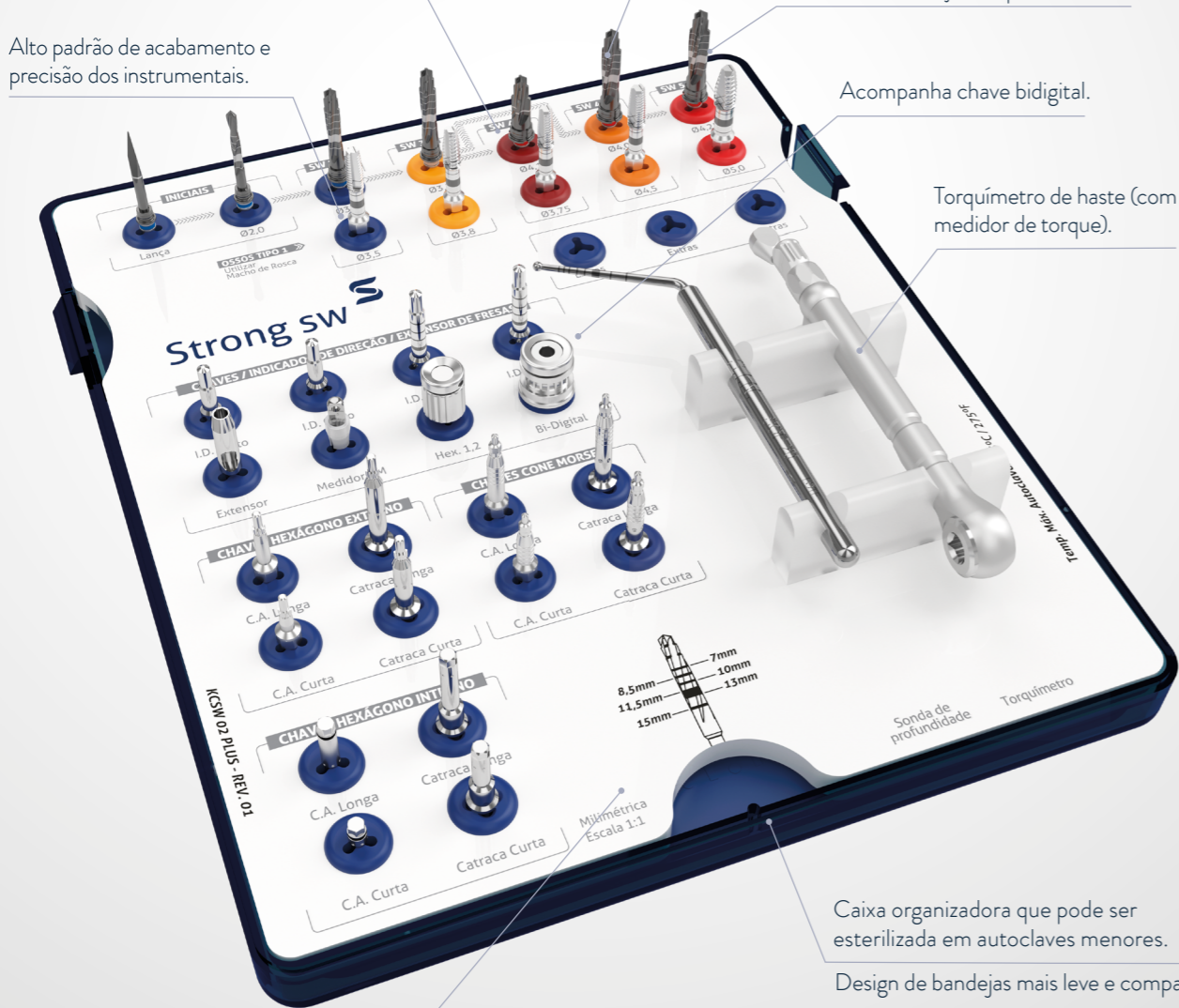

Caixa organizadora que pode ser esterilizada em autoclaves menores.

Design de bandejas mais leve e compacto.

Um único kit para toda linha Strong SW: possibilidade de instalação de implantes CM, HE e HI com o mesmo kit.

CÓDIGO: KCSW 02

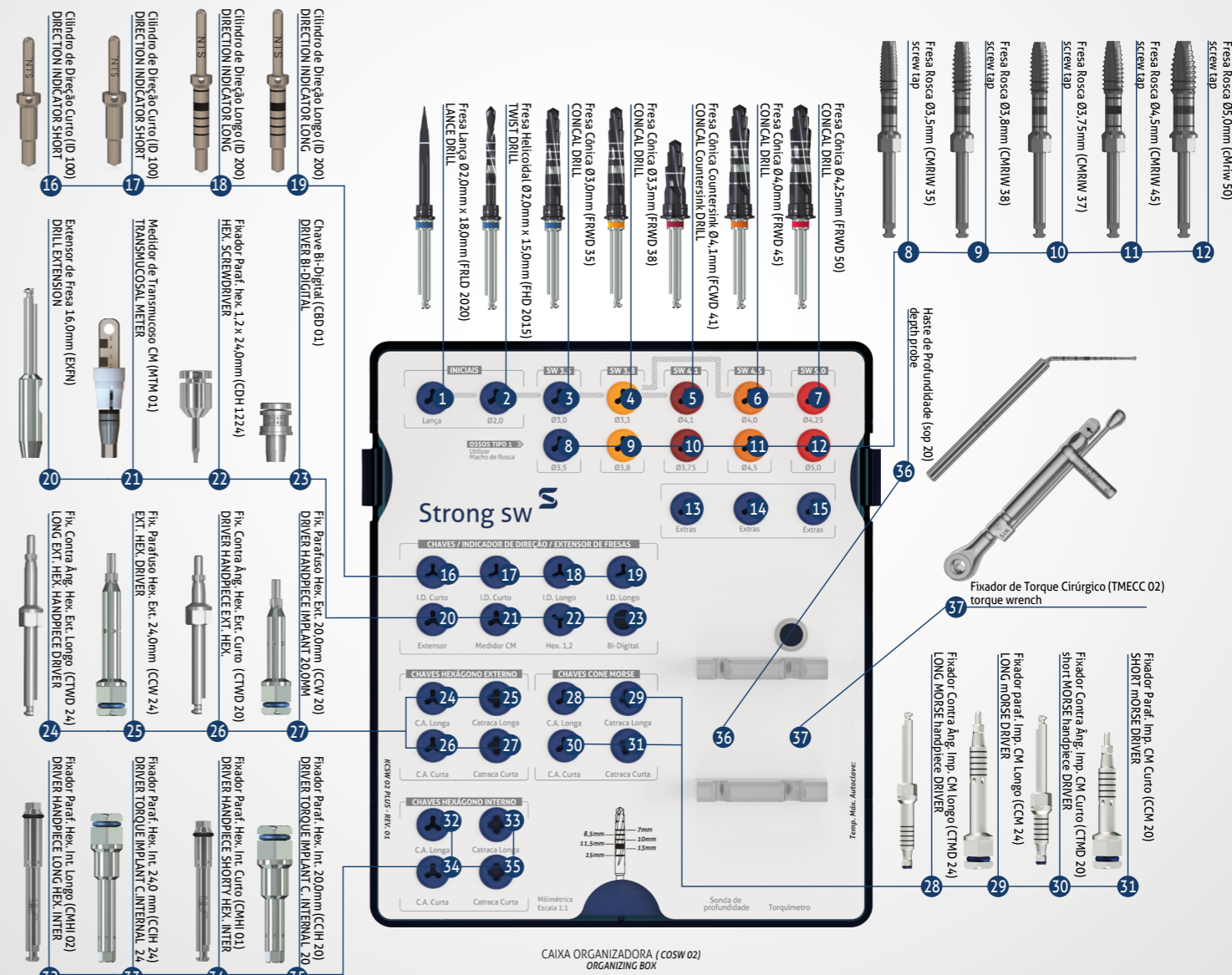

A INSTALAÇÃO DOS IMPLANTES DA LINHA STRONG SW E STRONG SW PLUS DEVE SER FEITA EXCLUSIVAMENTE COM O KIT CIRÚRGICO STRONG SW.

KIT SAFE DRILL

PRECISÃO, SEGURANÇA E MENOR TEMPO DE CIRURGIA

Fácil de usar: sistema de codificação por cores, o que facilita no uso clínico.



O Kit Safe Drill é compatível somente com o Kit Cirúrgico Strong SW.

Desempenho e eficiência: exclusivos limitadores em poliacetal com perfeito encaixe e alta resistência, o que garante maior durabilidade do kit.

Precisão e segurança: perfuração segura até a profundidade desejada, eliminando o controle visual e pausas para a verificação da osteotomia.

Para que a instalação do Cone Morse ocorra conforme recomendação (infraóssea) é necessária a utilização de um limitador com 1,5 mm superior à profundidade desejada.

CÓDIGO: KWSD 02 CÓDIGO CAIXA ORGANIZADORA: COW SD 02

CÓDIGO	DESCRIÇÃO	CÓDIGO	DESCRIÇÃO
LSDD 2007	LIMITADOR SAFE DRILL Ø2,00/Ø2,70X7,0MM	LSDD 3013	LIMITADOR SAFE DRILL Ø3,00/Ø3,30X13,0MM
LSDD 2085	LIMITADOR SAFE DRILL Ø2,00/Ø2,70X8,5MM	LSDD 3015	LIMITADOR SAFE DRILL Ø3,00/Ø3,30X15,0MM
LSDD 2010	LIMITADOR SAFE DRILL Ø2,00/Ø2,70X10,0MM	LSDD 3807	LIMITADOR SAFE DRILL Ø3,80/Ø4,25X7,0MM
LSDD 2011	LIMITADOR SAFE DRILL Ø2,00/Ø2,70X11,5MM	LSDD 3885	LIMITADOR SAFE DRILL Ø3,80/Ø4,25X8,5MM
LSDD 2013	LIMITADOR SAFE DRILL Ø2,00/Ø2,70X13,0MM	LSDD 3810	LIMITADOR SAFE DRILL Ø3,80/Ø4,25X10,0MM
LSDD 2015	LIMITADOR SAFE DRILL Ø2,00/Ø2,70X15,0MM	LSDD 3811	LIMITADOR SAFE DRILL Ø3,80/Ø4,25X11,5MM
LSDD 3007	LIMITADOR SAFE DRILL Ø3,00/Ø3,30X7,0MM	LSDD 3813	LIMITADOR SAFE DRILL Ø3,80/Ø4,25X13,0MM
LSDD 3085	LIMITADOR SAFE DRILL Ø3,00/Ø3,30X8,5MM	LSDD 3815	LIMITADOR SAFE DRILL Ø3,80/Ø4,25X15,0MM
LSDD 3010	LIMITADOR SAFE DRILL Ø3,00/Ø3,30X10,0MM	COW SD 02	CAIXA ORGANIZADORA SAFE DRILL SW
LSDD 3011	LIMITADOR SAFE DRILL Ø3,00/Ø3,30X11,5MM		

KIT SHORT DRILL

O SISTEMA COMPLETO DE FRESAGEM DA LINHA STRONG SW

Altura das fresas: 27; 28,5 e 29 mm.

Marcações milimétricas de 7; 8,5 e 10 mm.

Aço inoxidável e revestimento em DLC (Diamond Like Carbon): aumento do poder de corte, garantindo menor aquecimento ósseo.



CÓDIGO: KSWSW

CÓDIGO	DESCRIÇÃO
FRLD 2020C	FRESA LANCA Ø2,0MM CURTA
FHD 2010C	FRESA HELICOIDAL Ø2,0X10MM CURTA
FRWD 35C	FRESA CONICA Ø3,0MM CURTA
FRWD 38C	FRESA CONICA Ø3,3MM CURTA
FRWD 45C	FRESA CONICA Ø4,0MM CURTA
FRWD 50C	FRESA CONICA Ø4,25MM CURTA
FCWD 41C	FRESA COUNTERSINK Ø4,1MM CURTA

KIT CIRURGIA GUIADA STRONG SW

KITS COMPACTOS E COMPLETOS

Conheça o que há de melhor na Implantodontia mundial.

Desenvolvidos com altíssima inovação tecnológica e qualidade industrial superior, os kits S.I.N. Guided Surgery possibilitam inúmeros benefícios no procedimento de instalação dos implantes dentários.

Agora, você pode oferecer aos seus pacientes uma cirurgia com mais conforto, extrema precisão e diminuição de tempo do processo cirúrgico, favorecendo a recuperação pós-operatória.

Codificação por cores
Mais moderno e de fácil identificação.

Possibilidade de instalação em diversos diâmetros*, comprimentos e plataformas protéticas das linhas.

Sistema Safe Drill integrado Limitadores que possibilitam o CONTROLE EXATO DA PROFUNDIDADE do alvéolo.

Sistema de fresas longas e curtas
Maior gama de opções de acordo com o caso clínico.
Fresa padrão: 42,5mm
Fresas curtas: 37,5mm

Sistema estreito de anilhas EVITA A COLISÃO ENTRE ANILHAS da guia e erros de orientação em pequenas distâncias méso-distais.

Sistema flexível de posição de anilhas Possibilita o POSICIONAMENTO DOS GUIAS CIRÚRGICOS EM DUAS POSIÇÕES em relação ao nível ósseo.

CÓDIGO: KCSWG 04

* exceto diâmetro 5mm

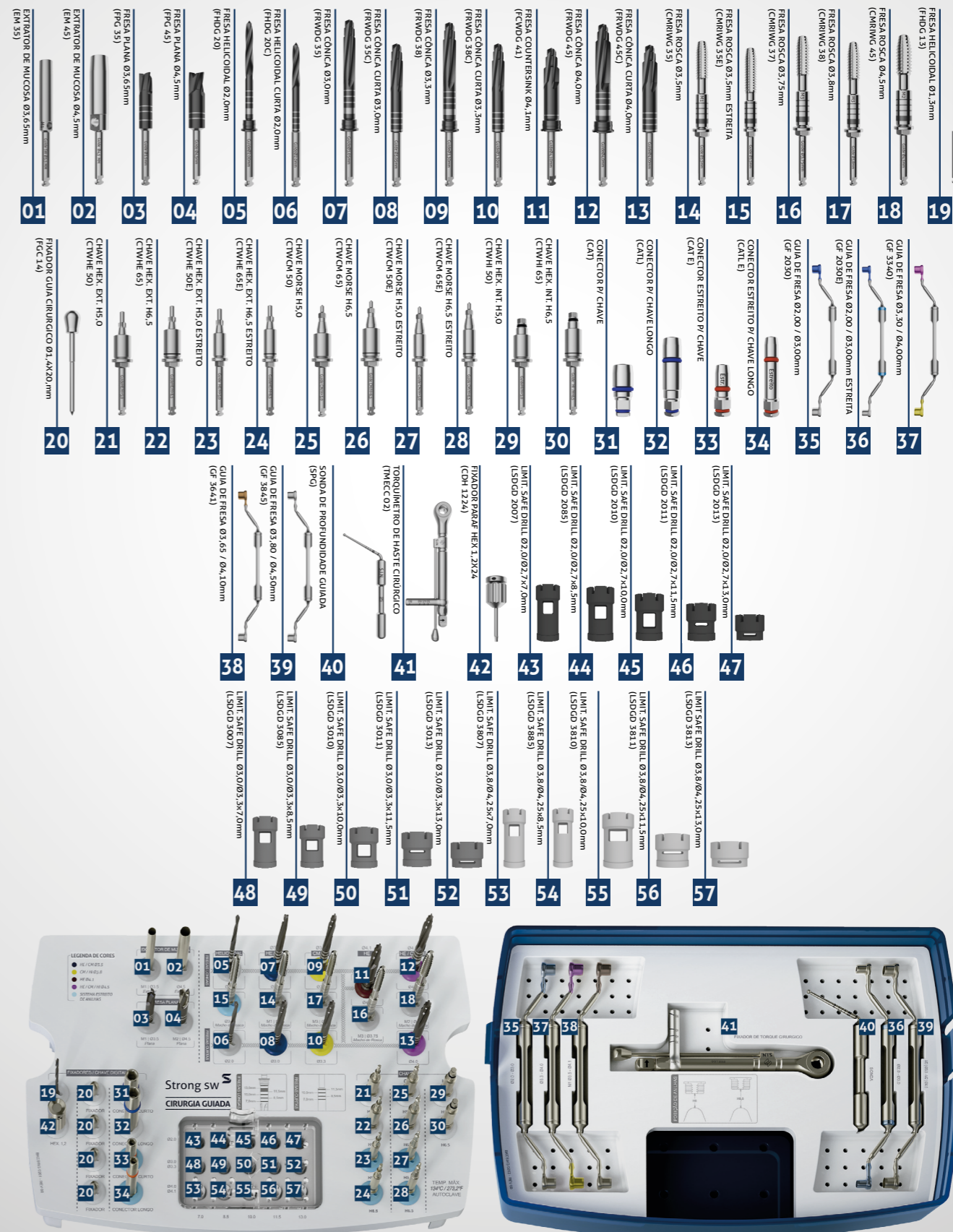

CAIXA ORGANIZADORA CIRURGIA GUIADA STRONG SW (COSWG 02)
Organizing Box Strong SW Guided Surgery Kit

KIT PROTÉTICO

FUNCIONAL, PRÁTICO E COMPACTO

35% mais leve do que os demais kits do mercado.

Torquímetro desarmável com marcações de torque: segurança na instalação dos componentes.

Utilização para inserção, remoção e torque de componentes protéticos.

Identificação facilitada: chaves com as descrições gravadas na bandeja.

Tampa transparente para identificação sem a necessidade de abertura e perda da assepsia pós autoclavagem.

Chave especial para abutment angulado que não danifica o componente.

Anéis de silicone coloridos de acordo com a ponta/conexão da chave.

Funcionalidade: instrumentais com melhor retentividade em conjunto com o torquímetro.

Fechamento total: chaves não se movem independente de posição e movimento.

CÓDIGO: KTMEC 02

01 Torquímetro Protético(TMEC)

02 Chave Hex. 0.9x20mm (CCH 0920)

03 Chave Hex. 1.2x24mm (CDHC 24)

04 Chave Hex. 1.2x20mm (CDHC 20)

05 Chave Hex. 1.6x24mm (CCH 1624)

06 Chave Quad. 1.3x20mm (CQTM 20)

07 Chave Quad. 1.3x24mm (CQTM 24)

08 Chave Mini Abutment ou Cônico (CDAC 20)

09 Chave Hex. Abut. Ângulado 1.2mm (CHTMA 24)

10 Chave Abutment O'ring (CCAO 20)

11 Adptador Digital (CPQ 02)

Kit Protético Prosthetic Kit

Hex. 0.9 Hex. 1.2 Quad/Square 1.3 Mini Abutment O'ring

Digital

KTMEC 02 - REV.03

Max Temp. 134°C / 273.2°F Autoclave

S.I.N. Implant System

Digital Hex. 1.2 Hex. 1.6 Quad/Square 1.3 Mini Abut. Ang. 1.2

CAIXA ORGANIZADORA (COTMEC)

KIT EXPANSOR ÓSSEO

Ideal para a realização de expansão óssea lateral, o Kit de Expansor Ósseo é a ferramenta essencial para sua facilidade clínica, além de evitar a necessidade do uso de enxertos ósseos.



CÓDIGO: KEXP
CÓDIGO CAIXA ORGANIZADORA: COEXP

CÓDIGO	DESCRIÇÃO
SXPS 01	Expansor com stop 1 - Ponta de ø 1,65 mm
SXPS 02	Expansor com stop 2 - Ponta de ø 1,90 mm
SXPS 03	Expansor com stop 3 - Ponta de ø 2,85 mm
SXPS 04	Expansor com stop 4 - Ponta de ø 3,15 mm
COEXP	Caixa organizadora expansores

KIT ENXERTO ÓSSEO

Utilizado para estabilização de enxertos ósseos em bloco e para cirurgia de regeneração óssea guiada, o Kit de Enxerto Ósseo possui chave com encaixe em cruz, a fim de dar mais precisão ao fazer uso dos parafusos.

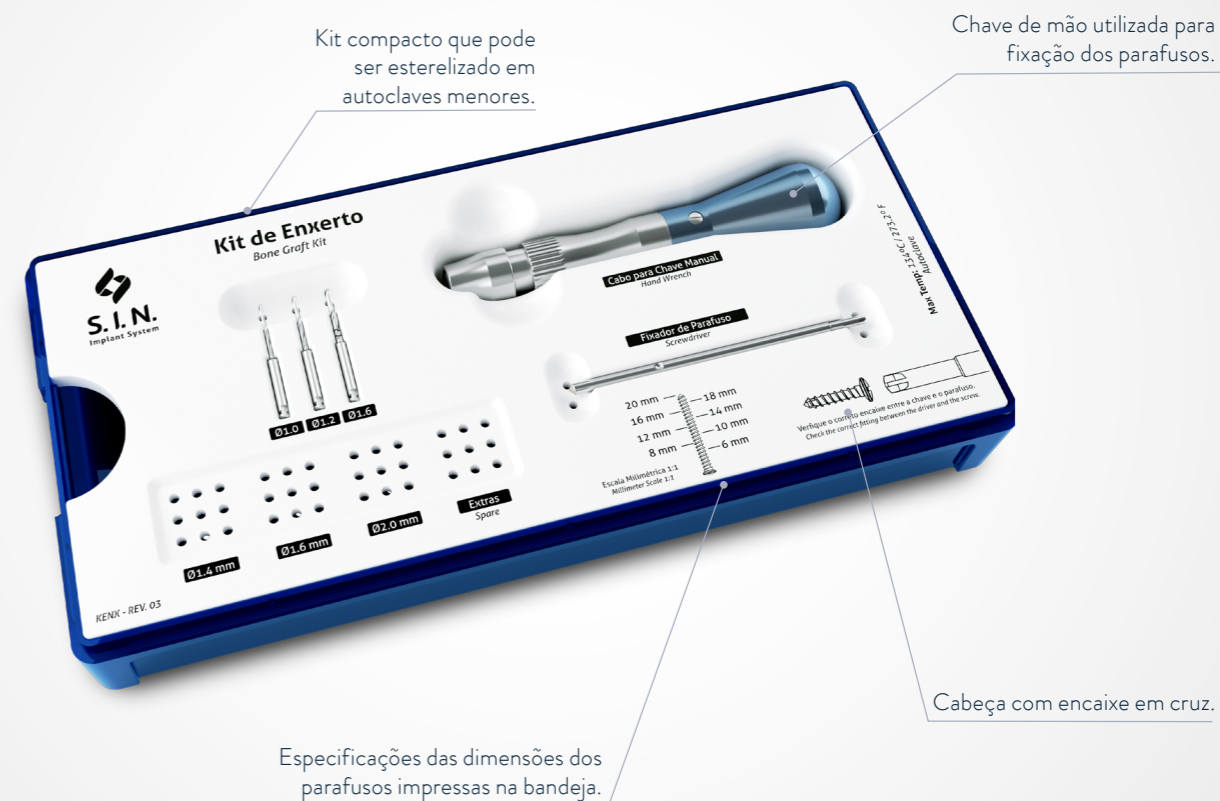

CÓDIGO: KENX
CÓDIGO CAIXA ORGANIZADORA: COENX

PARAFUSOS DE ENXERTO ÓSSEO



CÓDIGO	DIÂM.	COMPR.
PEX 1408	1,4 mm	8,0 mm
PEX 1410	1,4 mm	10,0 mm
PEX 1412	1,4 mm	12,0 mm
PEX 1608	1,6 mm	8,0 mm
PEX 1610	1,6 mm	10,0 mm
PEX 1612	1,6 mm	12,0 mm

CÓDIGO	DESCRIÇÃO
CDM 02	Chave de mão
CPEX	Chave parafuso de enxerto
FH 1015	Fresa helicoidal ø 1,0 mm x 15,0 mm
FH 1215	Fresa helicoidal ø 1,2 mm x 15,0mm
FH 1615	Fresa helicoidal ø 1,6 mm x 15,0mm
COENX	Caixa organizadora enxerto

OBS.: Parafusos são vendidos separadamente.

KIT LEVANTAMENTO DE SEIO

Indicado para cirurgias de levantamento de seio, o Kit Levantamento de Seio possibilita o deslocamento da membrana sinusal, além da curetagem e compactação do enxerto.

Instrumentais produzidos em aço cirúrgico.

Design da caixa externa leve e compacto que permite esterilização em autoclaves menores.

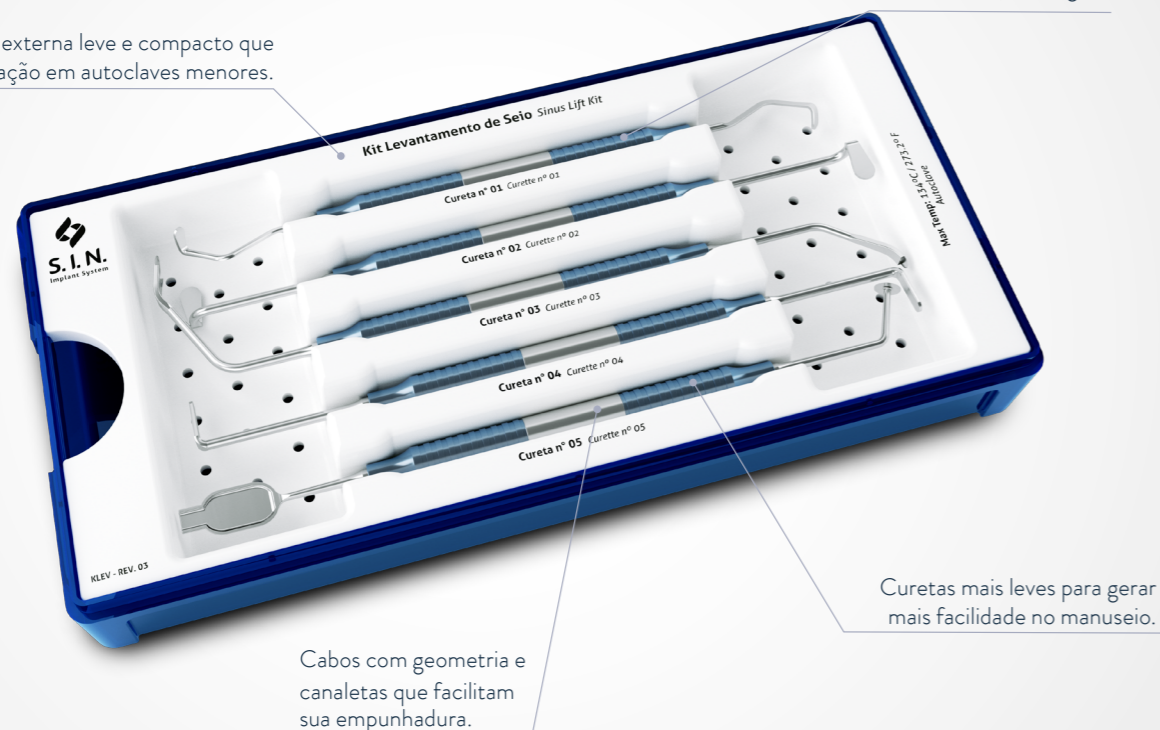

Curetas mais leves para gerar mais facilidade no manuseio.

Cabos com geometria e canaletas que facilitam sua empunhadura.

CÓDIGO: KLEV 02

CÓDIGO CAIXA ORGANIZADORA: COLEV

CÓDIGO	DESCRIÇÃO
CRT 01	Cureta de seio maxilar 01
CRT 02	Cureta de seio maxilar 02
CRT 03	Cureta de seio maxilar 03
CRT 04	Cureta de seio maxilar 04
CRT 05	Cureta de seio maxilar 05
COLEV	Caixa organizadora levantamento de seio

KIT OSTEÓTOMO

Possibilita a realização da elevação atraumática do seio maxilar, o que resulta em ganho ósseo vertical, o Kit Osteótomo é a ferramenta ideal para seus casos e evita a necessidade de enxerto ósseo.

Especificações das dimensões das pontas impressas na bandeja.

Acompanha Stops.



Kit compacto que pode ser esterilizado em autoclaves menores.

CÓDIGO: KOST

CÓDIGO CAIXA ORGANIZADORA: COOST

CÓDIGO	DESCRIÇÃO
SOST 01	Osteótomos summers com stop 1 - Ponta de \varnothing 1,60 mm
SOST 02	Osteótomos summers com stop 2 - Ponta de \varnothing 1,90 mm
SOST 03	Osteótomos summers com stop 3 - Ponta de \varnothing 2,90 mm
SOST 04	Osteótomos summers com stop 4 - Ponta de \varnothing 3,20 mm
COOST	Caixa organizadora osteótomos

KIT EXPANSOR ROTATÓRIO

Indicado para situações de pouca espessura óssea, além de possuir 3 opções, sendo catraca, contra-ângulo e chave digital. Recomendado para expansão e compactação óssea e evita a necessidade de enxerto ósseo.



CÓDIGO: KER
CÓDIGO CAIXA ORGANIZADORA: COER

CÓDIGO	DESCRIÇÃO
CPQ 02	Cabo para pontas de chaves de catraca
CQCA 27	Chave quadrada de contra-ângulo
COER	Caixa Expansor rotatório
EXR 01	Expansor rotatório 01 - ø 1,4 mm até ø 2,35 mm
EXR 02	Expansor rotatório 02 - ø 1,4 mm até ø 3,05 mm
EXR 03	Expansor rotatório 03 - ø 2,85 mm até ø 3,85 mm
EXR 04	Expansor rotatório 04 - ø 3,15 mm até ø 4,25 mm
FRL2020	Fresa lança ø 2,00 mm x 20,0 mm

KIT ORTODÔNTICO

Kit com simplicidade cirúrgica para instalação e remoção dos mini parafusos, auxiliando no tratamento ortodôntico.



CÓDIGO: KOR
CÓDIGO CAIXA ORGANIZADORA: COOR

CÓDIGO	DESCRIÇÃO
CMPO 70	Chave de mão para micro parafusos ortodônticos - High Utility
CCPO 24	Chave de contra-ângulo para micro parafusos ortodônticos - High Utility
FML 70	Fresa manual de marcação tipo lança
FH 1015	Fresa helicoidal diâmetro 1,0 x 15 mm
CDM 02	Chave de mão
CDPO 24	Chave Digital para parafuso ortodôntico (somente para instalação final do parafuso)
COOR	Estojo do conjunto Kit Ortodôntico

OBS.: Parafusos são vendidos separadamente.

MINI IMPLANTES ORTODÔNTICOS

- > Fácil Instalação e remoção.
- > Pode ser feito carga imediata após aplicação cirúrgica.
- > Fácil conexão com acessórios ortodônticos.
- > Diâmetro do furo: 0,6 mm.

ÁPICE DE ROSCA AUTO PERFURANTE:

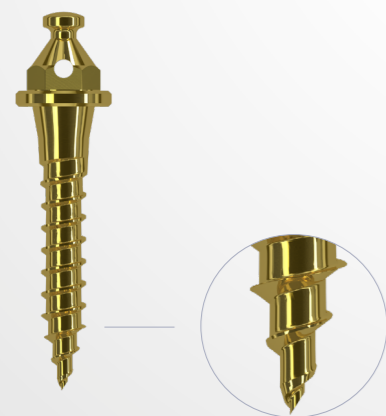

INFORMAÇÕES TÉCNICAS DE INSTALAÇÃO

› Comprimentos:

Profundidade gengival = 0, 1, 2 e 3 mm.
Comprimento = 6, 8 e 10 mm

› Diâmetro:

1,4 mm
1,6 mm
1,8 mm

AUTOPERFURANTE SEM PERFIL TRANSMUCOSO



CÓDIGO	DIÂM.	COMP.
POT 1406	1,4 mm	6,0 mm
POT 1408	1,4 mm	8,0 mm
POT 1400	1,4 mm	10,0 mm
POT 1606	1,6 mm	6,0 mm
POT 1608	1,6 mm	8,0 mm
POT 1600	1,6 mm	10,0 mm
POT 1806	1,8 mm	6,0 mm
POT 1808	1,8 mm	8,0 mm
POT 1800	1,8 mm	10,0 mm

AUTOPERFURANTE COM PERFIL TRANSMUCOSO (2 mm)



CÓDIGO	DIÂM.	COMP.
POT 1420	1,4 mm	10,0 mm
POT 1428	1,4 mm	8,0 mm
POT 1620	1,6 mm	10,0 mm
POT 1628	1,6 mm	8,0 mm
POT 1820	1,8 mm	10,0 mm
POT 1828	1,8 mm	8,0 mm

AUTOPERFURANTE COM PERFIL TRANSMUCOSO CURTO (1 mm)

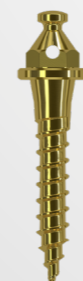

CÓDIGO	DIÂM.	COMP.
POT 1416	1,4 mm	6,0 mm
POT 1418	1,4 mm	8,0 mm
POT 1410	1,4 mm	10,0 mm
POT 1616	1,6 mm	6,0 mm
POT 1618	1,6 mm	8,0 mm
POT 1610	1,6 mm	10,0 mm
POT 1816	1,8 mm	6,0 mm
POT 1818	1,8 mm	8,0 mm
POT 1810	1,8 mm	10,0 mm









AUTOPERFURANTE COM PERFIL TRANSMUCOSO (3 mm)

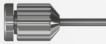
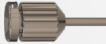

CÓDIGO	DIÂM.	COMP.
POT 1438	1,4 mm	8,0 mm
POT 1430	1,4 mm	10,0 mm
POT 1638	1,6 mm	8,0 mm
POT 1630	1,6 mm	10,0 mm
POT 1838	1,8 mm	8,0 mm
POT 1830	1,8 mm	10,0 mm

INSTRUMENTAL DOS KITS COMPLEMENTARES











CHAVES DIGITAIS

ITEM	CÓDIGO	DESCRIÇÃO	COMP.	INDICAÇÃO
	CDA 20	CHAVE DE ABUTMENT 20,0MM	CURTA	Utilizada para instalação do parafuso do mini-abutment e abutment cônico
	CDA 24	CHAVE DE ABUTMENT 24,0MM	LONGA	Utilizada para instalação do parafuso do mini-abutment e abutment cônico
	CDH 0920	CHAVE DIGITAL HEXAGONAL DE 0,9MM X 20MM	CURTA	Utilizada para instalação de tapa implante Tryon HE, abutment universal reto com parafuso passante e abutment universal angulado.
	CDH 0924	CHAVE DIGITAL HEXAGONAL DE 0,9MM X 24MM	LONGA	Utilizada para instalação de tapa implante Tryon HE, abutment universal reto com parafuso passante e abutment universal angulado.
	CDH 1220	CHAVE DIGITAL HEXAGONAL DE 1,2MM X 20MM	CURTA	Utilizada para instalação do montador, cicatrizador, transferente, parafusos de retenção (PTL 16, PT 2006, PT 2008, PRH 20 e PRH 30) e parafusos de laboratório. Ponta de 1,2mm hexagonal
	CDH 1224	CHAVE DIGITAL HEXAGONAL DE 1,2MM X 24MM	LONGA	Utilizada para instalação do montador, cicatrizador, transferente, parafusos de retenção (PTL 16, PT 2006, PT 2008, PRH 20 e PRH 30) e parafusos de laboratório. Ponta de 1,2mm hexagonal
	CDHA 1220	CHAVE DIGITAL HEX. MINI-ABUTMENT ÂNG. 20,0MM	CURTA	Utilizada para instalação do parafuso do mini-abutment angulado. Ponta de 1,2mm hexagonal (exceto para mini abutment angulado Unitite).
	CDHA 1224	CHAVE DIGITAL HEX. MINI-ABUTMENT ÂNG. 24,0MM	LONGA	Utilizada para instalação do parafuso do mini-abutment angulado. Ponta de 1,2mm hexagonal (exceto para mini abutment angulado Unitite).
	CDHA 1237	CHAVE DIGITAL HEX. MINI-ABUTMENT ÂNG. 37,0MM	EXTRA LONGA	Utilizada para instalação do parafuso do mini-abutment angulado. Ponta de 1,2mm hexagonal (exceto para mini abutment angulado Unitite).
	CDQ 1220	CHAVE DIGITAL QUADRADA 20,0MM	CURTA	Utilizada para instalação de parafusos de retenção com encaixe quadrado (PTQ 2008, PTQH 18 e PTQ 2006). Ponta de 1,3mm



MARTELO CIRÚRGICO

ITEM	CÓDIGO	DESCRIÇÃO
	MART 1	<p>> Aço inox cirúrgico utilizado com os kits Osteótomo e Expansores</p> <p>> Extremidade de contato confeccionada em material sintético que proporciona maior sensibilidade, menor impacto e redução de trauma durante a utilização</p>



CHAVES DIGITAIS

ITEM	CÓDIGO	DESCRIÇÃO	COMP.	INDICAÇÃO
	CDQ 1224	CHAVE DIGITAL QUADRADA 24,0MM	LONGA	Utilizada para instalação de parafusos de retenção com encaixe quadrado (PTQ 2008, PTQH 18 e PTQ 2006). Ponta de 1,3mm
	CDQ 1237	CHAVE DIGITAL QUADRADA 37,0MM	EXTRA LONGA	Utilizada para instalação de parafusos de retenção com encaixe quadrado (PTQ 2008, PTQH 18 e PTQ 2006). Ponta de 1,3mm
	CLH 1277	CHAVE HEXAGONAL 77,0MM	EXTRA LONGA	Chave para laboratório. Utilizada para instalação de parafusos de retenção (PTL 16, PT 2006, PT 2008, PRH 20 e PRH 30) e parafusos de laboratório. Ponta de 1,2mm hexagonal
	CLQ 1277	CHAVE QUADRADA 77,0MM	EXTRA LONGA	Chave para laboratório. Utilizada para instalação de parafusos de retenção com encaixe quadrado (PTQ 2008, PTQH 18 e PTQ 2006). Ponta de 1,3mm
	CRC 16	CHAVE PARA REMOÇÃO DO CILÍNDRIO PROVISÓRIO	CURTA	Utilizada para a remoção de cilindro provisório Cone Morse Strong SW 1,6mm
	CRC 18	CHAVE PARA REMOÇÃO DO CILÍNDRIO PROVISÓRIO	CURTA	Utilizada para a remoção de cilindro provisório Cone Morse Unitite Prime 1,8 mm
	CDH 1620	CHAVE DIGITAL HEX 1,6MM	CURTA	Utilizado para a instalação do Abutment Multifuncional. Ponta Hexagonal de 1,6mm
	CDH 1624	CHAVE DIGITAL HEX 1,6MM	MEDIA	Utilizado para a instalação do Abutment Multifuncional. Ponta Hexagonal de 1,6mm
	CCH 1620	CHAVE CATRACA HEX 1,6MM	CURTA	Utilizado para a instalação e torque do Abutment Multifuncional. Ponta Hexagonal de 1,6mm
	CCH 1624	CHAVE CATRACA HEX 1,6MM MEDIA	MÉDIA	Utilizado para a instalação e torque do Abutment Multifuncional. Ponta Hexagonal de 1,6mm

FRESAS PERFILADORAS ÓSSEAS

ITEM	CÓDIGO	DESCRIÇÃO	INDICAÇÃO
	PO 4150	Plataforma 4,1 mm – Hex. Externo	Abre perfil do osso para 5,0 mm
	PO 5055	Plataforma 5,0 mm – Hex. Externo	Abre perfil do osso para 5,5 mm

CHAVE PARA CONTRA-ÂNGULO

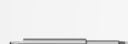
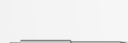
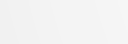
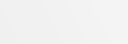
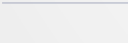
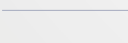
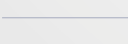
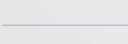
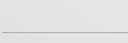
ITEM	CÓDIGO	DESCRIÇÃO	COMP.	INDICAÇÃO
	CTA 1224	CHAVE TORQUE ABUTMENT 24,0MM	LONGA	Utilizada para instalação do parafuso do mini-abutment e abutment cônico
	CTH 0924	CHAVE TORQUE HEXAGONAL CONTRA-ÂNGULO 24,0MM	LONGA	Utilizada para instalação de tapa implante Tryon HE, abutment universal reto com parafuso passante e abutment universal angulado.
	CTH 1220	CHAVE TORQUE HEXAGONAL CONTRA-ÂNGULO 20,0MM	CURTA	Utilizada para instalação do montador, cicatrizador, transferente, parafusos de retenção (PTL 16, PT 2006, PT 2008, PRH 20 e PRH 30) e parafusos de laboratório. Ponta de 1,2mm hexagonal
	CTH 1224	CHAVE TORQUE HEXAGONAL CONTRA-ÂNGULO 24,0MM	LONGA	Utilizada para instalação do montador, cicatrizador, transferente, parafusos de retenção (PTL 16, PT 2006, PT 2008, PRH 20 e PRH 30) e parafusos de laboratório. Ponta de 1,2mm hexagonal
	CTH 1230	CHAVE TORQUE HEXAGONAL CONTRA-ÂNGULO 30,0MM	EXTRA LONGA	Utilizada para instalação do montador, cicatrizador, transferente, parafusos de retenção (PTL 16, PT 2006, PT 2008, PRH 20 e PRH 30) e parafusos de laboratório. Ponta de 1,2mm hexagonal
	CTHA 1220	CHAVE TORQUE HEXAGONAL CONTRA-ÂNGULO MINI ABUTMENT ANGULADO 20,0MM	CURTA	Utilizada para instalação do parafuso do mini-abutment angulado. Ponta de 1,2mm hexagonal (exceto para mini abutment angulado Unitite).
	CTHA 1224	CHAVE TORQUE HEXAGONAL CONTRA-ÂNGULO MINI ABUTMENT ANGULADO 24,0MM	LONGA	Utilizada para instalação do parafuso do mini-abutment angulado. Ponta de 1,2mm hexagonal (exceto para mini abutment angulado Unitite).
	CTQ 20	CHAVE TORQUE QUADRADA 20,0MM	CURTA	Utilizada em contra-ângulo para instalação de parafusos de retenção com encaixe quadrado (PTQ 2008, PTQH 18, PTQ 2006). Ponta de 1,3mm
	CTQ 24	CHAVE TORQUE QUADRADA 24,0MM	LONGA	Utilizada em contra-ângulo para instalação de parafusos de retenção com encaixe quadrado (PTQ 2008, PTQH 18, PTQ 2006). Ponta de 1,3mm
	CTQ 30	CHAVE TORQUE QUADRADA 30,0MM	EXTRA LONGA	Utilizada em contra-ângulo para instalação de parafusos de retenção com encaixe quadrado (PTQ 2008, PTQH 18, PTQ 2006). Ponta de 1,3mm
	CTH 1620	CHAVE CONTRA ÂNGULO HEX 1.6MM	CURTA	Utilizada em contra-ângulo para a instalação do Abutment Multifuncional.
	CTH 1624	CHAVE CONTRA ÂNGULO HEX 1.6MM	MÉDIA	Utilizada em contra-ângulo para a instalação do Abutment Multifuncional.

FRESAS HELICOIDAIS

ITEM	CÓDIGO	MEDIDA	DESCRIÇÃO
	FH 2010	ø 2,0x 10,0 mm	<ul style="list-style-type: none"> > Aço inox cirúrgico > Tratamento térmico > Marcações a laser > Utilizadas como sequência para confecção do alvéolo
	FH2020	ø 2,0x 18,0 mm	
	FH3010	ø 3,0x 10,0 mm	
	FH3020	ø 3,0x 18,0 mm	

FRESAS TREFINAS

ITEM	CÓDIGO	MEDIDA	DESCRIÇÃO
	FTR 02	ø 2,0 mm	<ul style="list-style-type: none"> > Aço inox cirúrgico > Tratamento térmico > Marcações a laser > Pode ser utilizada para remoção de implantes, retirada de osso e biópsia óssea > Medidas referentes ao diâmetro interno da peça
	FTR04	ø 4,2 mm	
	FTR 05	ø 5,1 mm	
	FTR 06	ø 6,1 mm	
	FTR 08	ø 8,0 mm	

MAIS FACILIDADE E SEGURANÇA PARA SEUS PROCEDIMENTOS CLÍNICOS

As embalagens da S.I.N. proporcionam praticidade, mantendo os produtos em sua integridade, facilitando o manuseio e a identificação.

- › **01** Embalagem mais fácil de ser aberta e manuseada com luvas.

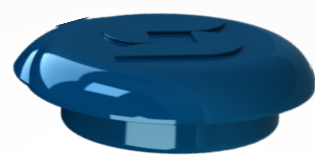

- › **02** Embalagem transparente: simplicidade e rapidez na identificação do implante.

- › **03** Mantém implante e tapa-implante em compartimentos separados.

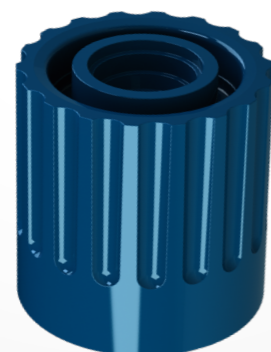

- › **04** Sistema de abertura superior com sistema de giro que assegura a esterilização do implante.

- › **05** Com um conector próprio, capture o implante com a chave de contra-ângulo e movimente-o até alcançar o encaixe perfeito.



- › **06** Único sistema de implante que oferece o tapa-implante na mesma embalagem. Para capturá-lo, remova a tampa superior do tubete e encaixe na chave digital hexagonal 1.2 mm.

O implante não deve ser capturado com a chave de catraca.

QUALIDADE E TECNOLOGIA SUPERIOR

NÓS GARANTIMOS, PORQUE TEMOS ORGULHO DO QUE PRODUZIMOS.

A principal prioridade da S.I.N. é garantir qualidade e segurança para nossos clientes. Oferecer o que há de melhor em implantes, componentes, kits cirúrgicos e instrumentais é a base de toda a nossa atuação.

INSPEÇÃO EM 100% DOS LOTES FABRICADOS

O controle de qualidade é feito em todos os produtos que a S.I.N. fabrica, a fim de garantir o sucesso das cirurgias de nossos clientes, o cumprimento dos padrões de qualidade, assim como agregar valor para todos aqueles que escolheram devolver o sorriso de diversas pessoas.



IMPLANTES COM GARANTIA PARA TODA A VIDA*



5 ANOS DE GARANTIA: COMPONENTES PROTÉTICOS*



*ESCANEE O CÓDIGO QR AO LADO PARA ACESSAR OS TERMOS DE GARANTIA S.I.N. OU ACESSE O LINK [HTTPS://BIT.LY/2MBEPWO](https://bit.ly/2MBEPWO)



REALIZANDO A DESMONTAGEM DO TORQUÍMETRO

A limpeza deve ser realizada imediatamente após o uso do torquímetro.

Para a limpeza, o torquímetro deve ser desmontado. Para isso, não é necessário o uso de ferramentas.

Puxe a haste do inversor de direção para trás.

› 01

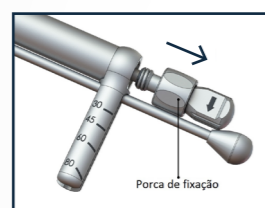

Retire a catraca do encaixe com a cabeça.

› 02

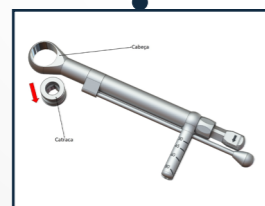

Rotacione a porta de fixação no sentido anti-horário.

› 03

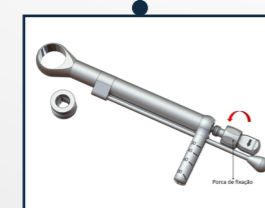

Retire o eixo central do torquímetro.

› 04



Retire a haste com graduação de torque.

› 05



Inicie o procedimento de limpeza.

› 06

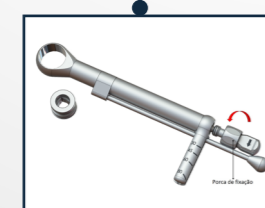

INSTRUÇÕES GERAIS

Cuidados especiais e esclarecimentos sobre os instrumentais cirúrgicos.



LIMPEZA KIT

- Remover manualmente todos os instrumentais cirúrgicos do kit. Desmonte as peças da caixa do kit (tampa, bandeja e parte inferior).
- Preparar o detergente enzimático de acordo com as instruções do fabricante.
- Mergulhe as bandejas na solução de detergente preparada e deixe por pelo menos 5 minutos, posteriormente utilizando escova de cerdas macias, esfregar as peças para remoção da matéria orgânica dos produtos.
- Remova as bandejas da solução detergente e enxague com água corrente durante 1 minuto, repetir o enxague por mais duas vezes, totalizando 3 enxagues de 1 minuto cada.
- Inspeccionar visualmente cada peça para verificar se há resíduo do processo de limpeza ou resíduos orgânicos provenientes do uso do produto.
- Caso seja confirmada a presença de resíduos no produto, repetir o processo de limpeza, até a total remoção dos resíduos.
- Secar com pano macio, limpo e seco ou papel descartável.



LIMPEZA INSTRUMENTAIS

- Desmontar a peça (se aplicável). Para os torquímetros realize a completa desmontagem do produto, retire todo o material orgânico interno com água corrente e passe para a próxima etapa apenas quando realizar esses procedimentos.
- Preparar o detergente enzimático de acordo com as instruções do fabricante.
- Mergulhe todas as peças do produto na solução de detergente preparada e deixe por pelo menos 5 minutos, posteriormente utilizando escova de cerdas macias, esfregar as peças para remoção da matéria orgânica dos produtos.
- Remova as peças da solução detergente e enxaguar com água corrente durante 1 minuto, repetir o enxague por mais duas vezes, totalizando 3 enxagues de 1 minuto cada.
- Inspeccionar visualmente cada peça para verificar se há resíduo do processo de limpeza ou resíduos orgânicos provenientes do uso do produto.
- Caso seja confirmada a presença de resíduos no produto, repetir o processo de limpeza, até a total remoção dos resíduos.
- Secar com pano macio, limpo e seco ou papel descartável.
- Seguir para o processo de esterilização.



ESTERILIZAÇÃO

- Produto reutilizável e fornecido não estéril e deve ser limpo e esterilizado antes do uso.
- Seque todos os instrumentos antes do ciclo de esterilização a vapor.
- Utilizar embalagem compatível com o processo de esterilização a vapor.
- Esterilizar a vapor em ciclos de 121°C a 1 ATM de pressão durante 30 minutos ou a 134°C a 2 ATM de pressão durante 20 minutos.
- Deixar secar por 30 minutos.
- Sempre acomode o estojo na autoclave sobre uma superfície plana e afastada das paredes do aparelho.
- Nunca sobreponha objetos e nem mesmo outros estojos.

RECOMENDAÇÕES DE LIMPEZA

- Use a paramentação adequada (luvas, máscaras, óculos, gorros, etc.).
- Inicie a limpeza imediatamente após a utilização cirúrgica.
- Nunca deixe o instrumento secar contendo resíduos orgânicos após a utilização cirúrgica.
- Nunca deixe o instrumento secar de forma natural após a limpeza.
- Nunca utilize soluções salinas, principalmente hipoclorito de sódio e soro fisiológico, desinfetantes, água oxigenada ou álcool para limpeza ou enxágue dos instrumentos cirúrgicos e bandejas dos Kits.
- Nunca use palhas ou esponjas de aço e produtos abrasivos, para que os instrumentos não sejam danificados.
- Não acumule os instrumentos em grandes quantidades uns sobre os outros para evitar a deformação de peças menores e delicadas.

RECOMENDAÇÕES DE ESTERILIZAÇÃO

- Esterilizar na véspera ou no dia do procedimento.
- A esterilização química não é recomendada, uma vez que certos produtos podem provocar descoloração e danos ao estojo.
- Não utilizar temperatura superior a 60°C para secagem dos produtos.
- Nunca utilize estufas de calor seco para esterilização dos instrumentos e dos conjuntos S.I.N. Implant System.

REFERÊNCIAS BIBLIOGRÁFICAS

- › BÁEZ-ROSALES A, et al. Carga inmediata con rehabilitación definitiva en maxilar inferior: reportede caso. Rev Clin Periodoncia Implantol Rehabil Oral. 2015
- › CABRAL L, GUEDES C. Comparative Analysis of 4 Impression Techniques for Implants. Implant Dentistry 2007; 16(2): 187-194
- › CALASANS-MAIA JA, NETO AS, BATISTA MMD, ALVES ATNN, GRANJEIRO JM, CALASANS-MAIA MD. Management of ankylosed young permanent incisors after trauma and prior to implant rehabilitation. Oral Surgery 2013
- › COELHO PG, MARIN C, GRANATO R, BONFANTE EA, LIMA CP, OLIVEIRA S, EHRENFEST DMD, SUZUKI M. Alveolar Buccal Bone Maintenance After Immediate Implantation with a Surgical Flap Approach: A Study in Dogs. The International Journal of Periodontics & Restorative Dentistry 2011; 31: e80-e86
- › DIAS ECLCM, BISOGNIN EDC, HARARI ND, MACHADO SJ, DA SILVA CP, SOARES GDA, VIDIGAL GM. Evaluation of Implant-Abutment Microgap and Bacterial Leakage in Five External-Hex Implant Systems: An In Vitro Study. The International Journal of Oral & Maxillofacial Implants 2012; 27(2): 346-351
- › DUARTE ARC, NETO JPS, SOUZA JCM, BONACHELA WC. Detorque Evaluation of Dental Abutment Screws after Immersion in a Fluoridated Artificial Saliva Solution. Journal of Prosthodontics 2013; 22: 275-281
- › FILHO LCM, CIRANO FR, HAYASHI F, FENG HS, CONTE A, DIB LL, CASATI MZ. Assessment of the Correlation Between Insertion Torque and Resonance Frequency Analysis of Implants Placed in Bone Tissue of Different Densities. Journal of Oral Implantology 2014; 40(3): 259-262
- › FREITAS-JÚNIOR AC, et al. Biomechanical evaluation of internal and external hexagon platform switched implant-abutment connections: An in vitro laboratory and three-dimensional finite element analysis. Dent Mater 2012
- › LORENZONI FC, COELHO PG, BONFANTE G, CARVALHO RM, SILVA NRFA, SUZUKI M, SILVA TL, BONFANTE EA. Sealing Capability and SEM Observation of the Implant-Abutment Interface. International Journal of Dentistry 2011; Article ID 864183
- › MARTINS LMM, BONFANTE EA, ZAVANELLI RA, FREITAS JR AC, SILVA NRFA, MAROTTA L, COELHO PG. Fatigue Reliability of 3 Single-Unit Implant-Abutment Designs. Implant Dentistry 2012; 21(1) 67-71
- › PESSOA RS, BEZERRA FJB, SOUSA RM, SLOTEN JV, CASATI MZ, JAECQUES SVN. Biomechanical Evaluation of Platform Switching: Different Mismatch Sizes, Connection Types, and Implant Protocols. J Periodontol 2014; 85(9)
- › PESSOA RS, COELHO PG, MURARU L, MARCANTONIO Jr E, VAZ LG, SLOTEN JV, JAECQUES, SVN. Influence of Implant Design on the Biomechanical Environment of Immediately Placed Implants: Computed Tomography-Based Nonlinear Three-Dimensional Finite Element Analysis. The International Journal of Oral & Maxillofacial Implants 2011; 26(6): 1279-1287
- › PRATI AJ, CASATI MZ, RIBEIRO FV, CIRANO FR, PASTORE GP, PIMENTEL SP, CASARIN RCV. Release of Bone Markers in Immediately Loaded and Nonloaded Dental Implants: A Randomized Clinical. JDent Res 2013; 92: 161S
- › RAMOS MB, PEGORATO LF, TAKAMORI E, COELHO PG, SILVA TL, BONFANTE EA. Evaluation of UCLA Implant-Abutment Sealing. The International Journal of Oral & Maxillofacial Implants 2014; 29(1): 113-120
- › ROSA MB, ALBREKTSSON T, FRANCISCHONE CE, SCHWARTZ FILHO HO, WENNEBERG A. Micrometric Characterization of the Implant Surfaces from the Five Largest Companies in Brazil, the Second Largest Worldwide Implant Market. The International Journal of Oral & Maxillofacial Implants 2013; 28(3): 358-365
- › SALGADO AC, MACHADO AN, CARVALHO W, BARBOZA EP, GOUVÊA CVD. Guidelines for Positioning External Hexagon Implants in Screw-Retained Multiple Prosthesis Using Rotational Abutment-Type Components. Implant Dentistry. The International Journal of Oral & Maxillofacial Implants 2014; 23(5): 602-606
- › VALVERDE GB, JIMBO R, TEIXEIRA HS, BONFANTE EA, JANAL MN, COELHO PG. Evaluation of surface roughness as a function of multiple blasting processing variables. Clin. Oral Impl. Res. 2011, 1-5.
- › ZANARDI PR, COSTA B, STEGUN RC, SESMA N, MORI M, LAGANÁ DC. Connecting Accuracy of Interchanged Prosthetic Abutments to Different Dental Implants Using Scanning Electron Microscopy. Braz Dent J 2012; 23(5): 502-507

ONDE ESTAMOS

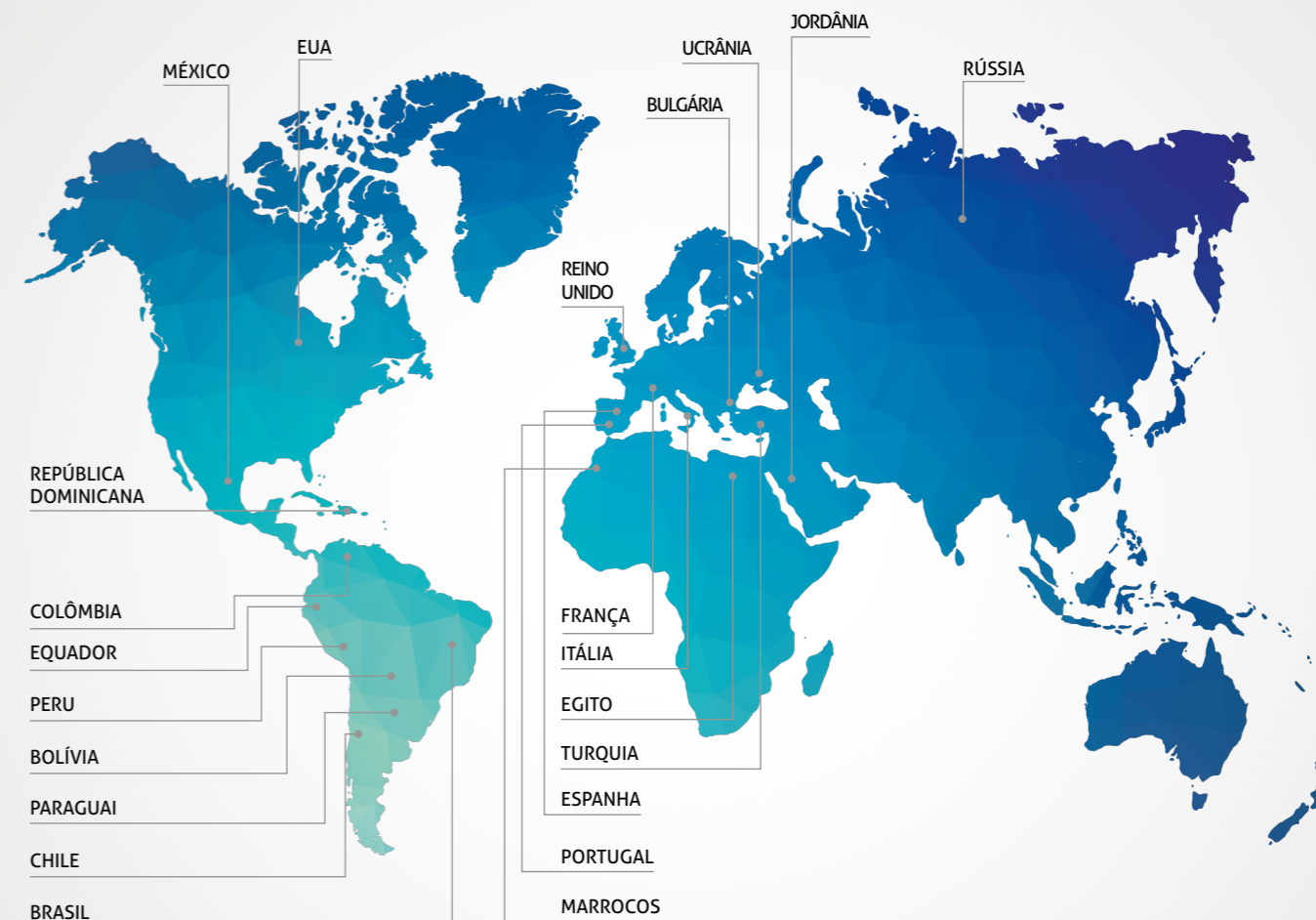

MATRIZ S.I.N.

Avenida Vereador Abel Ferreira, nº 2140

FÁBRICA S.I.N.

Rua Soldado Ocimar Guimarães da Silva, nº 421

LOUNGES BRASIL

Acesse nosso site e confira o lounge mais próximo de você!

S.I.N. PORTUGAL

General Ferreira Martins St, 10 8D - 1495-137 Algés - Portugal
+351 21 412-0336

VENDAS INTERNACIONAIS

international@sinimplante.com.br



A S.I.N. ESTÁ EM TODO O MUNDO!

APONTE A CÂMERA DO SEU CELULAR PARA O CÓDIGO QR E CONHEÇA NOSSOS LOUNGES ATRAVÉS DO NOSSO PROJETO S.I.N. GOES GLOBAL.

(BR) 0800 770 8290
www.sinimplantsystem.com.br

(BR) 11 95083-8179
Whatsapp

(PT) +351 21 412-0336



Conheça o Implantat, o habitat educacional da S.I.N.Implant System.

 implantat.com.br

0800 770 8290 (BR) | +351 21 412-0336 (PT)
www.sinimplantsystem.com.br

Visite nossas redes sociais:

 [sinimplantsystem](https://www.facebook.com/sinimplantsystem)

 [@sinimplantsystem](https://www.instagram.com/@sinimplantsystem)

 [sinimplante](https://www.linkedin.com/company/sinimplante)

 [S.I.N. Implant System](https://www.youtube.com/S.I.N.ImplantSystem)

 [sin_implant](https://twitter.com/sin_implant)